

DEUTSCH	3
ENGLISH	14
FRANÇAIS	25
ITALIANO	36
ESPAÑOL	47
NEDERLANDS	58
SVENSKA	69
SUOMI	80
DANSK	91
РУССКИЙ	102

VIELEN DANK, DASS
SIE SICH FÜR DIESES
SWAROVSKI OPTIK
PRODUKT ENTSCHIEDEN
HABEN. BEI FRAGEN
WENDEN SIE SICH BITTE
AN IHREN FACHHÄNDLER
ODER KONTAKTIEREN SIE
UNS DIREKT UNTER
SWAROVSKIOPTIK.COM.

SPEND ONE MINUTE. EARN ONE YEAR

Registrieren Sie sich auf
SWAROVSKIOPTIK.COM um die Vorteile
von MEIN KONTO zu nutzen.

- Wir schenken Ihnen zusätzlich ein Jahr Garantie für registrierte Produkte.*
- Sie bewahren stets den Überblick über Ihre SWAROVSKI OPTIK Geräte- und Kaufdaten.
- Im Servicefall haben wir wichtige Daten sofort zur Hand und können Ihnen schnell und kompetent weiterhelfen.
- Sie können registrierte Produkte bei Bedarf einfach und schnell zur Reparatur anmelden.

*Durch die Produktregistrierung wird Ihre Garantie gemäß unseren Garantiebestimmungen um ein Jahr verlängert (Garantiekarte auch als Download verfügbar). Von der Verlängerung ausgenommen ist die Garantie auf die Elektronik.

1. ÜBERBLICK

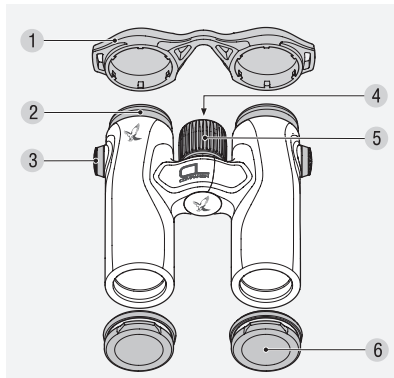

- | | |
|--------------------------------|-----------------------------|
| 1 Okularschutzdeckel | 4 Dioptrienausgleich |
| 2 Drehaugenmuschel | 5 Fokussierrad |
| 3 Abdeckung
Riemenanbindung | 6 Objektivschutz-
deckel |

Zusätzlich im Lieferumfang enthalten:
Funktionstasche, Trageriemen oder Seiten-
trageriemen (je nach Variante), Reinigung-
tuch, Seife, Bürste.

Im Auslieferungszustand des CL Companion
ist der Riemen nicht montiert. Je nach Anfor-
derung können Sie einfach und schnell den
Riemen oder Sonderzubehör montieren.

2. RIEMENMONTAGE



Drücken Sie den Knopf nach innen und drehen Sie diesen gegen den Uhrzeigersinn (90°).

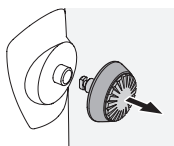

Ziehen Sie den Knopf heraus.

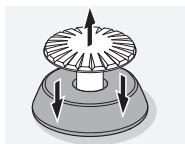

Lösen Sie den Stift vom Ring.

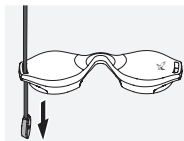

Um den Okularschutzdeckel zu montieren, ziehen Sie den Riemen zuerst durch die Öse des Deckels.

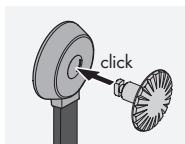

Drücken Sie den Stift in den Riemen, bis es „klickt“.

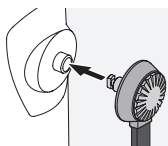

Setzen Sie den Knopf an der vorgesehenen Stelle am Fernglas ein.



Drücken Sie den Stift fest nach innen und drehen Sie diesen ein wenig im Uhrzeigersinn bis es klickt.

Hinweis:

Lässt sich der Stift ohne Drücken nicht mehr drehen, ist er sicher eingerastet.

3. BEDIENUNG

3.1 EINSTELLUNG DER DREHAUGENMUSCHEL

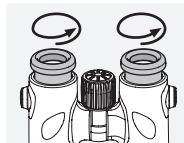

Verwendung ohne Brille:

Drehen Sie hierzu gegen den Uhrzeigersinn die Augenmuscheln ganz heraus.

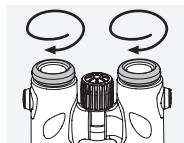

Verwendung mit Brille:

Drehen Sie beide Drehaugenmuscheln (im Uhrzeigersinn) bis zum Anschlag hinein.

3.2 EINSTELLUNG DES AUGENABSTANDES

Um ein einziges rundes Bild zu sehen, müssen Sie beide Fernglashälften so weit knicken, bis keine störenden Schatten mehr auftreten.

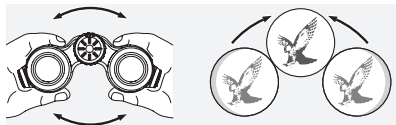

3.3 EINSTELLEN DER BILDSCHÄRFE



Durch Drehen des Fokussierrades können Sie jedes Objekt von der kürzesten Einstellentfernung (siehe technisches Datenblatt) bis unendlich scharf stellen.

3.4 DIOPTRIENAUSGLEICH

Um optimale Bildqualität zu erreichen, muss die eventuell unterschiedliche Sehkraft zwischen dem linken und dem rechten Auge ausgeglichen werden.

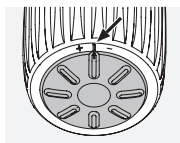

Verwendung bei gleicher Sehkraft beider Augen:
Der Dioptrienausgleich ist auf „Null“ gestellt.

Verwendung bei unterschiedlicher Sehkraft beider Augen:

1. Blicken Sie mit dem linken Auge durch das linke Okular und stellen Sie mit dem Fokussierrad die Bildschärfe eines ausgewählten Objektes ein.
2. Blicken Sie nun mit dem rechten Auge durch das rechte Okular auf dasselbe Objekt und stellen Sie mit dem Dioptrienausgleich auf optimale Bildschärfe ein. Drücken Sie dazu auf den Dioptrienausgleich am Fokussierrad und drehen Sie diesen nach rechts bzw. links bis das Bild scharf ist.

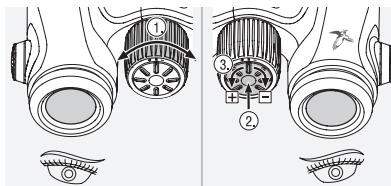

4. MONTAGEANLEITUNG DES OBJEKTIVSCHUTZ- DECKELS

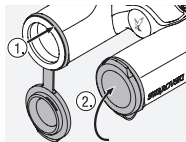

5. PFLEGE UND WARTUNG

5.1 REINIGUNGSTUCH

Mit dem beiliegenden Reinigungstuch aus Mikrofasern können Sie selbst empfindlichste Glasflächen reinigen. Es ist geeignet für Objektive, Okulare und Brillen. Bitte halten Sie das Reinigungstuch sauber, da Verunreinigungen die Linsenoberfläche beschädigen können. Ist das Tuch verschmutzt, können Sie es in handwarmer Seifenlauge waschen und an der Luft trocknen lassen. Verwenden Sie es bitte ausschließlich zur Reinigung von Glasflächen.

5.2 REINIGUNG

Wir haben großen Wert darauf gelegt, alle Elemente und Oberflächen besonders pflegeleicht zu gestalten.

Reinigung Optik. Um die optische Brillanz Ihres Fernglases dauerhaft zu gewährleisten, sollten Sie die Glasoberflächen schmutz-, öl- und fettfrei halten. Entfernen Sie zuerst gröbere Partikel mit einem Optikpinsel. Zur nachfolgenden gründlichen Reinigung empfiehlt sich ein leichtes Anhauchen und anschließendes Reinigen mit dem Reinigungstuch. Bei starker Verschmutzung (z.B. mit Sand) sind die Drehaugenmuskeln komplett abschraubbar und somit sehr einfach zu reinigen.

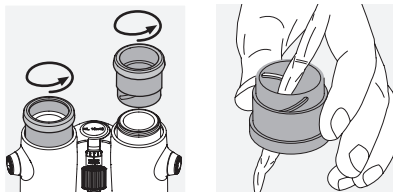

Reinigung Gehäuseschutz. Verwenden Sie dafür das beiliegende Soap & Brush-Kit. Schließen Sie Okular und Objektiv mit den Schutzabdeckungen. Nach Befeuchten der Bürste können Sie so die Seife in kreisenden Bewegungen aufschäumen. Damit lässt sich der Gehäuseschutz sanft reinigen. Anschließend spülen Sie das Gerät mit klarem Wasser ab. Trocknen Sie das Gerät sorgfältig. Wurde die Optik nass, empfiehlt es sich, sie mit einem sauberen Tuch nur trockenzutupfen, um ein Zerkratzen zu verhindern. Spülen Sie die Bürste gründlich ab, und lassen Sie das Soap & Brush-Kit trocknen.

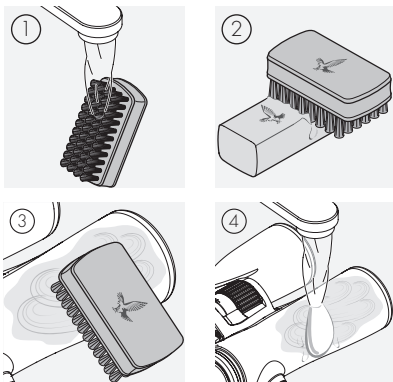

Hinweis:

Bitte achten Sie darauf, dass bei einer Reinigung in freier Natur das Seifenwasser nicht in den natürlichen Wasserkreislauf gelangt.

5.3 AUFBEWAHRUNG

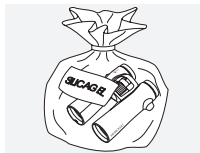

Sie sollten Ihr Fernglas in seiner Tasche an einem gut gelüfteten Ort aufbewahren.

Ist das Fernglas nass, muss es vor-

her getrocknet werden.

In Tropengebieten oder in Gegenden mit hoher Umgebungfeuchtigkeit ist der beste Lagerort ein luftdichter Behälter mit einem Feuchtigkeits-Absorptionsmittel (z.B. Silikagel).

6. ZU IHRER SICHERHEIT



Niemals mit dem Fernglas in die Sonne blicken! Das führt zu einer Verletzung Ihrer Augen!



Niemals während des Gehens durch das Fernglas blicken! Sie könnten Hindernisse übersehen!

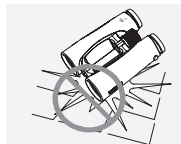

Schützen Sie bitte Ihr Fernglas vor Stößen.

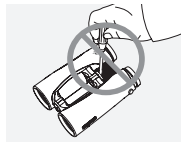

Reparatur- und Servicearbeiten dürfen nur von SWAROVSKI OPTIK Absam (Austria) oder SWAROVSKI OPTIK North America durch-

geführt werden, ansonsten erlischt die Garantie.

Alle Angaben sind typische Werte.

Änderungen in Ausführung und Lieferung sowie Druckfehler sind vorbehalten.

WE THANK YOU FOR
CHOOSING THIS
PRODUCT FROM
SWAROVSKI OPTIK. IF YOU
HAVE ANY QUESTIONS,
PLEASE CONSULT YOUR
SPECIALIST DEALER OR
CONTACT US DIRECTLY AT
SWAROVSKIOPTIK.COM.

SPEND ONE MINUTE. EARN ONE YEAR

Register at SWAROVSKIOPTIK.COM to enjoy all the benefits of MY ACCOUNT.

- We will extend the warranty by one year, free of charge.*
- Keep track of all your SWAROVSKI OPTIK devices and purchase dates.
- If your product requires servicing, we can quickly call up the key information and ensure that we provide fast, efficient assistance.
- You can conveniently initiate repair orders for your registered products.

*When you register a product, we will extend its warranty in line with our warranty conditions by one year (warranty card also available for download). Electronics are excluded from the extended warranty.

1. OVERVIEW

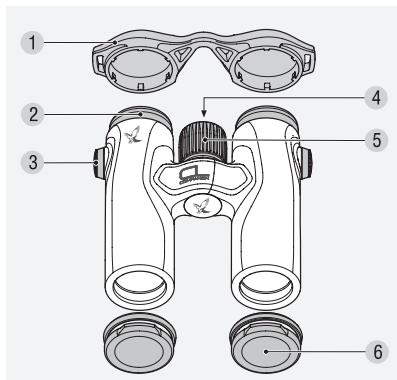

- | | |
|-------------------------|------------------------|
| 1 Eyepiece cover | 4 Dioptic compensation |
| 2 Twist-in eyecup | 5 Focusing wheel |
| 3 Strap connector cover | 6 Objective lens cover |

Supplied with the CL Companion:
Field bag, carrying strap or side strap
(depending on the model), lens-cleaning
cloth, soap, brush.

The strap is not attached to the CL Companion during delivery. You can easily attach the strap or special accessories.

2. ATTACHING THE STRAP



Press the button inwards and turn it counterclockwise (90°).

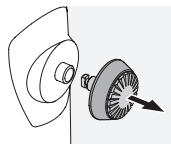

Pull out the button.

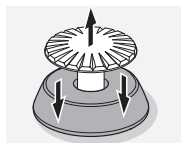

Detach the pin from the ring.

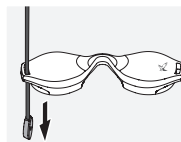

To attach the eyepiece cover, first pull the strap through the loop of the cover.

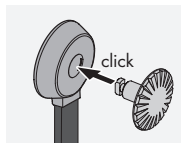

Align the button pin with the strap connector ring and press until it clicks.

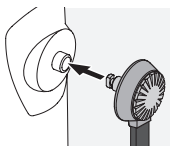

Insert the button strap into the buttonhole on the binoculars.



Press the pin in firmly and turn slightly clockwise until it clicks.

Note:

If the pin can no longer be turned without pressing it, it is securely in place.

3. OPERATION

3.1 ADJUSTMENT OF THE TWIST-IN EYE CUPS

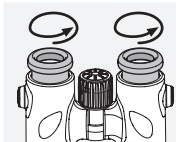

Use without eyeglasses:
Turn both eye cups (counterclockwise) until they stop.

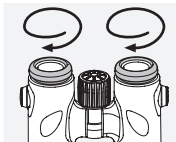

Use with eyeglasses:
Turn both eye cups clockwise until they stop.

3.2 ADJUSTMENT OF INTERPUPILLARY DISTANCE

To see a single round image, turn the two halves of the binoculars until no irritating shadows can be seen.

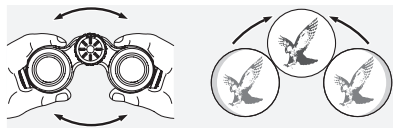

3.3 ADJUSTMENT OF FOCUSING



It is possible to bring every subject into focus from the shortest adjustment distance (see technical data sheet) to infinity by turning the focusing wheel.

3.4 DIOPTRIC COMPENSATION

To achieve optimal image quality, the possibly varying visual acuity between the left and right eye must be corrected.

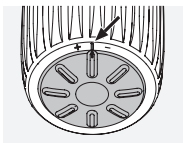

Use with equal acuity of both eyes:

The dioptic compensation is set to "zero".

Use with varying acuity of both eyes:

1. Look through the left ocular with your left eye and turn the focusing wheel to focus sharply on a selected object.
2. Now, using your right eye, look at the same object through the right eyepiece and use the dioptic compensation to set the optimal image sharpness. For that purpose, press on the dioptic compensation on the focusing wheel and turn the dioptic compensation left or right until the image is sharp.

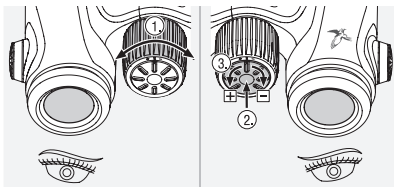

4. ASSEMBLY INSTRUCTIONS FOR OBJECTIVE LENS COVER

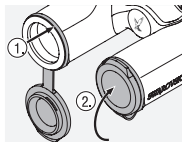

5. CARE AND MAINTENANCE

5.1 LENS-CLEANING CLOTH

With the included microfiber lens-cleaning cloth you can clean even the most sensitive glass surfaces. It is ideal for objective lenses, eyepieces, and eyeglasses. Please keep the cloth clean, as dirt can damage the lens surface. Simply wash it in lukewarm soapy water and leave to air dry. Please only use it for cleaning glass surfaces.

5.2 CLEANING

We attach great importance to ensuring all elements and surfaces are very easy to clean.

Cleaning the optics. To ensure the long-lasting optical brilliance of your binoculars, you should keep the glass surfaces free from dirt, oil, and grease. First brush off any larger particles of dirt with an optical lens brush. Then breathe gently on the lens and polish it with the cleaning cloth to remove any remaining dirt. If it is very dirty (e.g. with sand), the twist-in eyecups can be completely unscrewed, making it very easy to clean.

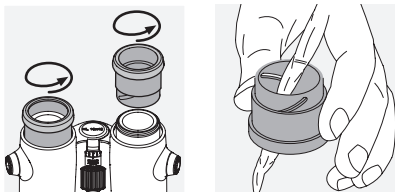

Cleaning the protective housing. Use the soap & brush kit (supplied). Close the covers on the eyepiece and objective lenses. Moisten the brush and apply the soap using circular movements to gently clean the housing. Rinse the binoculars with clean water and dry with care. If the optics become wet, dab them dry with a clean cloth to prevent scratching. Rinse the brush thoroughly and leave the soap & brush kit to dry.

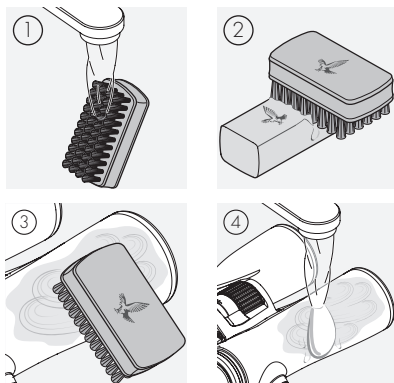

Note:

If you clean your binoculars outdoors, please ensure the soapy water does not contaminate the natural water cycle.

5.3 STORAGE



Keep your binoculars in their bag in a well-ventilated place. If the binoculars are wet, they must be dried first.

In tropical areas or areas with high humidity, it is best to store them in an airtight container with a moisture-absorbing agent (e.g. silica gel).

6. FOR YOUR SAFETY!



Never look at the sun with the binoculars! This leads to injury of your eyes!



Never look through the binoculars when walking! You could encounter obstacles!

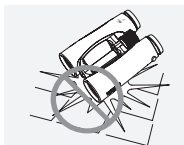

Please protect your binoculars from jolts and jars.

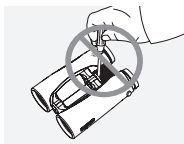

Repair and service work shall only be carried out by either SWAROVSKI OPTIK Absam (Austria) or SWAROVSKI OPTIK

North America and any work by non-authorized parties shall render the warranty void.

All the specifications given are typical values.

We reserve the right to make changes regarding design and delivery. We accept no liability for printing errors.

MERCI D'AVOIR CHOISI
CE PRODUIT DE LA
MAISON SWAROVSKI
OPTIK. POUR TOUTE
QUESTION ADRESSEZ-VOUS
A VOTRE DETAILLANT
OU CONTACTEZ-NOUS
DIRECTEMENT SUR
SWAROVSKIOPTIK.COM.

PRENEZ UNE MINUTE. ET GAGNEZ UNE ANNEE

Enregistrez votre produit sur le site Web SWAROVSKIOPTIK.COM pour profiter de tous les avantages du service MON COMPTE.

- Nous prolongeons la garantie de votre produit d'un an, gratuitement.*
- Gardez la trace de tous vos équipements SWAROVSKI OPTIK et des dates d'achat.
- Si votre produit nécessite des réparations, nous pouvons rapidement accéder aux informations essentielles et ainsi, vous proposer une assistance rapide et efficace.
- Vous pouvez facilement créer des demandes de réparation pour vos produits enregistrés.

*Lorsque vous enregistrez un produit, nous prolongeons sa garantie d'un an, conformément à nos conditions de garantie (la carte de garantie est également disponible en téléchargement). Les composants électroniques sont exclus de la garantie.

1. VUE D'ENSEMBLE

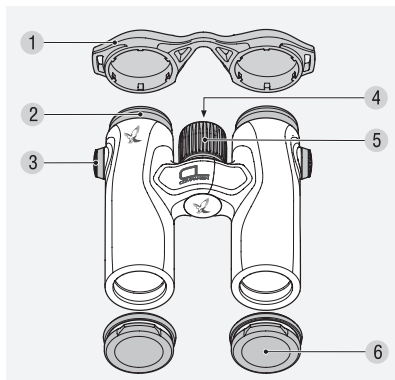

- | | |
|--|---------------------------------------|
| 1 Capuchon protecteur oculaire | 4 Réglage de la correction dioptrique |
| 2 Bonnette oculaire rotative | 5 Molette de focalisation |
| 3 Protections pour les attaches de courroies | 6 Capuchon protecteur objectif |

Fournis en plus avec les jumelles CL Companion : étui fonctionnel, courroies ou courroies latérales (selon le type), tissu de nettoyage, savon, brosse.

Lors de la livraison, la courroie n'est pas montée sur les jumelles CL Companion. Vous pouvez rapidement et facilement attacher la courroie ou des accessoires spéciaux en fonction de vos besoins.

2. MONTAGE DE LA COURROIE



Pressez le bouton vers l'intérieur et tournez-le dans le sens inverse des aiguilles d'une montre (90°).

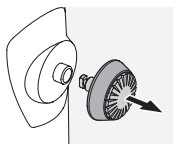

Faites sortir le bouton.



Retirez la goupille de l'anneau.

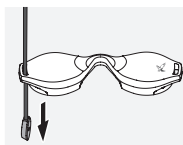

Pour attacher le capuchon protecteur pour oculaire, passez d'abord la courroie dans la boucle du capuchon.

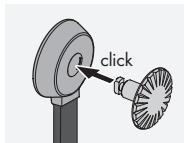

Enfoncez la goupille dans la courroie jusqu'à ce que vous entendiez un clic.

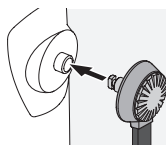

Insérez le bouton dans la position désignée sur les jumelles.



Pressez fermement la goupille et tournez-la un peu dans le sens des aiguilles d'une montre jusqu'à ce que vous entendiez un clic.

Remarque :

Quand il n'est plus possible de tourner la goupille sans la presser, elle s'est alors fermement enclenchée.

3. MISE EN SERVICE

3.1 REGLAGE DE LA BONNETTE OCULAIRE

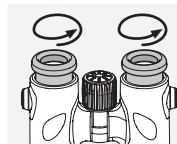

Utilisation sans lunettes :

Faites tourner les deux bonnettes oculaires rotatives (dans le sens inverse des aiguilles d'une montre) jusqu'à la butée.

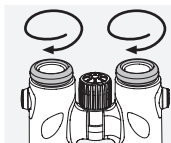

Utilisation avec des lunettes :

Faites tourner les deux bonnettes oculaires (dans le sens des aiguilles d'une montre) jusqu'à la butée.

3.2 REGLAGE DE LA DISTANCE INTERPUPILLAIRE

Pour pouvoir obtenir une seule image circulaire, il faut que vous écartiez les deux lunettes de vos jumelles jusqu'à ce que les ombres gênantes aient entièrement disparu.

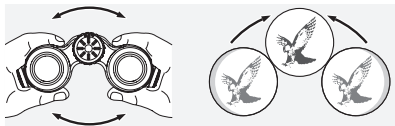

3.3 REGLAGE DE LA NETTETE DE L'IMAGE

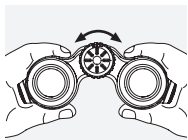

En faisant tourner la molette de focalisation, vous pouvez faire la mise au point sur chaque objet, de la distance minimum de

mise au point (voir la fiche signalétique technique) à l'infini.

3.4 CORRECTION DIOPTRIQUE

Pour pouvoir obtenir une qualité irréprochable de l'image, il importe de compenser les différences d'acuité visuelle entre l'oeil gauche et l'oeil droit.

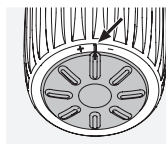

Utilisation avec une acuité visuelle identique pour les deux yeux :

Le réglage de la correction dioptrique est réglé sur « zéro ».

Utilisation avec une acuité visuelle variant d'un oeil à l'autre :

1. Regardez avec l'oeil gauche à travers l'oculaire gauche et réglez la netteté d'un objet déterminé à l'aide de la molette de focalisation.
2. Regardez à présent le même objet de votre oeil droit, à travers l'oculaire droit, et utilisez le réglage de la correction dioptrique pour obtenir une netteté d'image optimale. Pour ce faire, appuyez sur le réglage de la correction dioptrique sur la molette de focalisation et tournez celui-

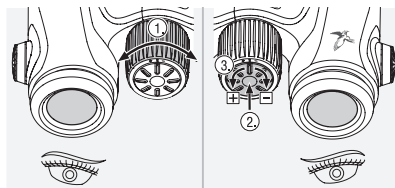

ci vers la droite ou la gauche jusqu'à l'obtention d'une image nette.

4. INSTRUCTION DE MONTAGE DU CAPUCHON PROTECTEUR DE L'OBJECTIF

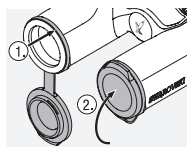

5. ENTRETIEN ET MAINTENANCE

5.1 CHIFFON DE NETTOYAGE POUR OPTIQUES

Le chiffon de nettoyage pour optiques en microfibres fourni avec l'appareil permet de nettoyer les surfaces en verre les plus délicates. Il est idéal pour les objectifs, les oculaires et les lunettes. Veillez à ce que le chiffon soit toujours propre, car la présence de saletés pourrait endommager la surface des lentilles. Lavez-le simplement avec de l'eau savonneuse tiède et laissez-le sécher à l'air libre. Utilisez-le uniquement pour le nettoyage des surfaces en verre.

5.2 NETTOYAGE

Nous attachons une grande importance

à la facilité de nettoyage de tous les éléments et surfaces.

Nettoyage des optiques. Pour préserver durablement la brillance optique de vos jumelles, veillez à éviter la présence de poussière, d'huile et de graisse sur les surfaces en verre. Éliminez d'abord les grosses particules à l'aide d'un pinceau-brosse optique. Ensuite, soufflez doucement sur la lentille et essuyez-la avec le chiffon de nettoyage pour éliminer toute saleté restante. Si elles sont très sales (par exemple, en présence de sable), les bonnettes oculaires rotatives peuvent être complètement dévissées, afin d'en faciliter le nettoyage.

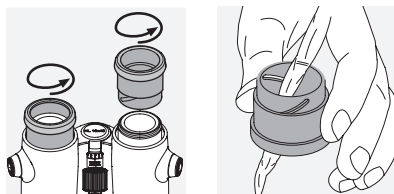

Nettoyage du boîtier protecteur. Utilisez le savon et la brosse (fournis). Refermez les capuchons protecteurs d'oculaire et d'objectif. Humidifiez la brosse, puis appliquez le savon en effectuant des mouvements circulaires, afin de nettoyer délicatement le boîtier. Rincez les jumelles à l'eau claire et séchez-les avec soin. Si les optiques deviennent humides, tamponnez-les avec un chiffon propre, afin d'éviter de les rayer.

Rincez soigneusement la brosse et laissez sécher le savon et la brosse.

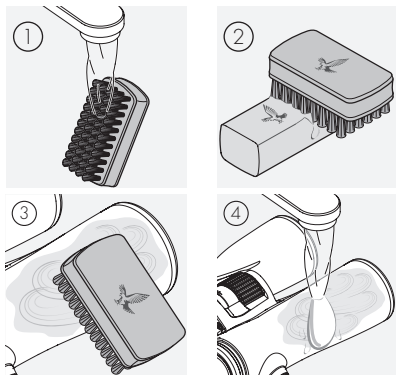

Remarque :

Si vous nettoyez vos jumelles en plein air, assurez-vous que l'eau savonneuse ne contamine pas le cycle naturel de l'eau.

5.3 STOCKAGE



Conservez vos jumelles dans leur sac, dans un endroit bien ventilé.

Si les jumelles sont humides, séchez-les d'abord.

Dans les régions tropicales ou très humides, il est préférable de les conserver dans un récipient hermétique contenant un produit absorbant l'humidité (par exemple, du gel de silice).

6. POUR VOTRE SECURITE



N'orientez en aucun cas vos jumelles directement vers le soleil ! Vous risqueriez de provoquer des lésions oculaires !



Ne jamais regarder à travers les jumelles lorsque vous vous déplacez ! Vous risqueriez de ne pas voir des obstacles !

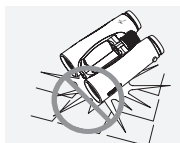

Veuillez mettre vos jumelles à l'abri des chocs.

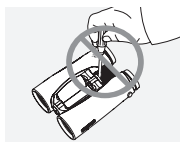

Les travaux de réparations et de remise en état ne doivent être effectués que par SWAROVSKI OPTIK

Absam (Austria) ou par SWAROVSKI OPTIK North America. Faute de quoi la garantie ne serait plus valable.

Toutes les caractéristiques indiquées sont des valeurs habituelles.

Sous réserve de modifications ultérieures concernant la conception, la livraison et les erreurs d'impression.

LA RINGRAZIAMO
PER AVER SCELTO UN
PRODOTTO SWAROVSKI
OPTIK. PER ULTERIORI
INFORMAZIONI LA
PREGHIAMO DI RIVOLGERSI
AD UN RIVENDITORE
AUTORIZZATO OPPURE
CI CONTATTI SU
SWAROVSKIOPTIK.COM.

UN MINUTO. CHE VALE UN ANNO

Si registri sul sito SWAROVSKIOPTIK.COM per usufruire dei vantaggi offerti attraverso il IL MIO CONTO.

- Estenderemo la garanzia di un anno, gratuitamente.*
- Tenga traccia di tutti i suoi prodotti SWAROVSKI OPTIK e delle date di acquisto.
- Se i suoi prodotti richiedono manutenzione, possiamo recuperare velocemente tutte le informazioni principali e fornirle assistenza in modo facile e veloce.
- Sui prodotti registrati è inoltre possibile avviare velocemente ordini di riparazione.

*Quando registra un prodotto, estenderemo la sua garanzia di un anno conformemente alle nostre condizioni di garanzia (la scheda della garanzia può essere scaricata online). L'elettronica del prodotto non è inclusa nell'estensione della garanzia.

1. TAVOLA PROSPETTICA

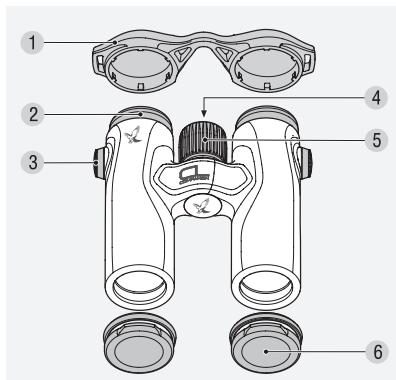

- | | |
|---|---|
| 1 Coperchio di protezione per oculare | 4 Compensazione diottrica |
| 2 Conchiglia oculare girevole | 5 Ghiera di messa a fuoco |
| 3 Coperchio del connettore della tracolla | 6 Coperchio di protezione per obiettivo |

Fornitura supplementare con la gamma CL Companion: Custodia multifunzionale, tracolla o tracolla laterale (in funzione del modello), panno per la pulizia delle lenti, detergente, spazzola.

Quando il prodotto viene acquistato, la tracolla non è attaccata all' CL Companion. In base alle proprie esigenze, è possibile attaccare la tracolla o altri particolari accessori in modo rapido e semplice.

2. APPLICAZIONE DELLA TRACOLLA



Premere il tasto verso l'interno e ruotarlo in senso antiorario (90°).

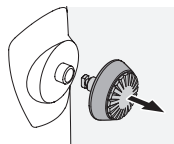

Estrarre il tasto.

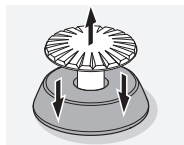

Staccare il perno dall'anello.

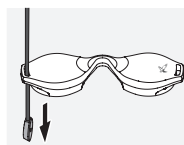

Per applicare il coprioculare, tirare prima la tracolla attraverso il cappio del coperchio.

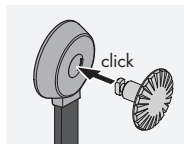

Premere il perno nella tracolla fino a che non scatta in posizione.

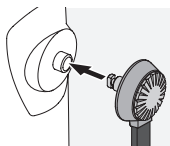

Inserire il tasto dentro alla posizione desiderata sui binocoli.



Premere il perno energicamente e ruotarlo leggermente in senso orario fino a che non scatta in posizione.

Avvertenza:

Se il perno non può più essere ruotato senza che venga premuto, significa che è correttamente posizionato.

3. USO

3.1 REGOLAZIONE DELLE CONCHIGLIE OCULARI GIREVOLI

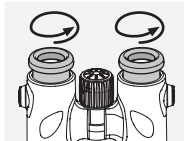

Uso senza occhiali:
Per fare ciò girare completamente la conchiglia oculare girevole in senso antiorario.

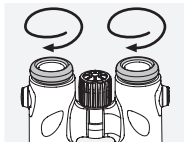

Uso con occhiali:
Girare la conchiglia oculare girevole (in senso orario) fino alla battuta.

3.2 REGOLAZIONE DELLA DISTANZA OCULARE

Per ottenere un'unica immagine circolare, i due corpi del binocolo vanno piegati fino al punto in cui nella visuale non appaiano più fastidiose ombre.

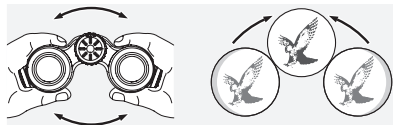

3.3 MESSA A FUOCO DELL'IMMAGINE



Ruotando la rotella de focalizzazione sarà possibile ottenere un'immagine nitida di qualsiasi oggetto posto ad una distanza ridotta (vedi scheda tecnica) fino all'infinito.

3.4 COMPENSAZIONE DELLE DIOTTRIE

Per raggiungere una qualità d'immagine ideale bisogna compensare l'eventuale diversa capacità visiva fra l'occhio sinistro e quello destro.

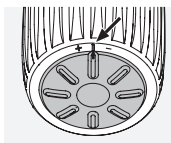

Usò con uguale capacità visiva di entrambi gli occhi:

La compensazione diottrica è impostata su «ZERO».

Usò con differente capacità visiva di entrambi gli occhi:

1. Con l'occhio sinistro guardate attraverso l'oculare sinistro e mettete a fuoco l'immagine dell'oggetto prescelto con l'ausilio della rotella di focalizzazione.
2. Ora guardate con l'occhio destro lo stesso oggetto attraverso l'oculare destro ed impostate la nitidezza ottimale con la compensazione diottrica. A tal fine, premete sulla compensazione diottrica sulla ghiera di messa a fuoco e ruotatela verso destra o verso sinistra fino a ottenere un'immagine nitida.

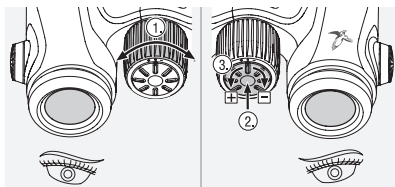

4. ISTRUZIONI PER IL MONTAGGIO DEL COPERCHIO PROTETTIVO DELL'OBBIETTIVO

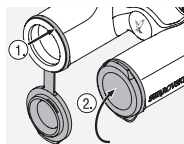

5. CURA E MANUTENZIONE

5.1 PANNO PULISCI LENTI

Con il panno pulisci lenti in microfibra incluso potrete pulire le superfici in vetro più delicate. Il panno è perfetto per la pulizia di obiettivi, oculari e occhiali. Vi consigliamo di tenerlo pulito, poiché lo sporco potrebbe danneggiare la superficie delle lenti. Se il panno dovesse sporcarsi, potrete lavarlo con sapone in acqua tiepida e lasciarlo asciugare all'aria. Utilizzatelo esclusivamente per la pulizia di superfici in vetro.

5.2 PULIZIA

Per noi è davvero importante che tutti gli elementi e le superfici siano facili da pulire.

Pulizia elementi ottici. Per preservare nel tempo la brillantezza ottica del vostro binocolo, vi consigliamo di evitare che le superfici in vetro entrino in contatto con sporco, olio e grasso. Come prima cosa rimuovete le particelle più grandi con un pennello per lenti ottiche, quindi inumidite leggermente la lente con il fiato e pulitela con il panno per rimuovere ogni residuo di sporco. In caso di sporco ostinato (ad esempio sabbia), le conchiglie oculari girevoli possono essere completamente svitate ed essere così pulite più facilmente.

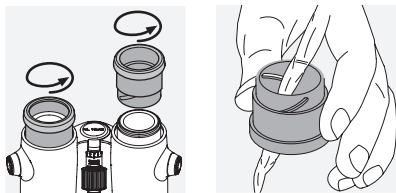

Pulizia corpo del binocolo. Utilizzate il kit detergente e spazzola (in dotazione). Chiudete gli obiettivi e gli oculari con le apposite coperture. Inumidite la spazzola e applicate il detergente con movimenti circolari per pulire delicatamente il corpo del binocolo. Risciacquate il binocolo con acqua pulita e asciugatelo con cura. Se gli elementi ottici si bagnano, asciugateli con un panno pulito per evitare graffi. Risciacquate accuratamente la spazzola e lasciate asciugare il kit detergente e spazzola.



Nota:

Se pulite il binocolo all'aperto, assicuratevi che l'acqua insaponata non contamini il ciclo naturale dell'acqua.

5.3 DOVE RIPORRE IL CANNOCCHIALE

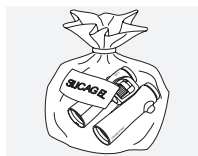

Riponete il binocolo nella sua custodia in ambiente ben areato.

Se il binocolo si bagna, deve essere prima asciugato.

In aree tropicali o aree con elevata umidità, è meglio conservarlo in un contenitore ermetico con un agente essiccante (ad esempio gel di silice).

6. PER LA VOSTRA SICUREZZA



Non guardate mai il sole attraverso il binocolo! Ciò può causarVi gravi lesioni agli occhi!



Non usate mai il binocolo mentre siete in movimento! Ciò potrebbe impedirVi di scorgere degli ostacoli!

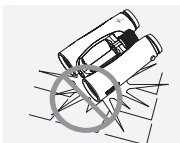

Protegete il binocolo dagli urti.

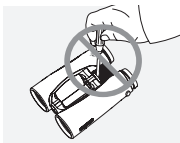

Tutte le riparazioni devono essere eseguite da SWAROVSKI OPTIK Absam (Austria) o SWAROVSKI OPTIK North America. I lavori

di riparazione eseguiti da persone non autorizzate, avranno come conseguenza l'annullamento della garanzia.

Tutti i valori specificati sono valori tipici.

Ci riserviamo il diritto di apportare modifiche a livello di design e consegne e non accettiamo alcuna responsabilità per eventuali errori di stampa.

LE AGRADECEMOS QUE HAYA ELEGIDO COMPRAR UN INSTRUMENTO DE SWAROVSKI OPTIK. SI TUVIERA CUALQUIER DUDA O CONSULTA, PÓNGASE EN CONTACTO CON SU AGENTE ESPECIALIZADO O DIRECTAMENTE CON NOSOTROS EN SWAROVSKIOPTIK.COM.

DEDÍQUELE UN MINUTO. GANE UN AÑO

Regístrese en SWAROVSKIOPTIK.COM para disfrutar de todas las ventajas de MI CUENTA.

- Ampliaremos la garantía un año de forma totalmente gratuita.*
- Haga el seguimiento de todos sus dispositivos SWAROVSKI OPTIK y sus fechas de adquisición.
- Si necesita reparar su dispositivo, podemos recuperar rápidamente sus datos y ofrecerle una asistencia rápida y eficiente.
- Puede iniciar cómodamente partes de reparación para sus productos registrados.

*Cuando registre un producto, le ampliaremos su garantía online por un año con nuestras condiciones de garantía (podrá descargar la tarjeta de garantía correspondiente). Los elementos electrónicos quedan excluidos de la ampliación de garantía.

1. RESUMEN

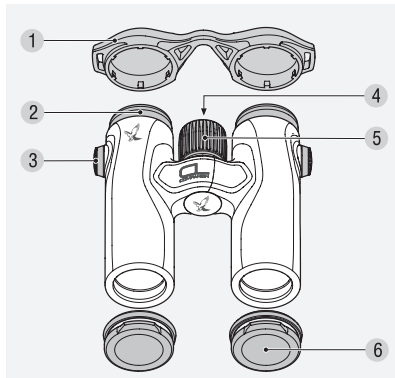

- | | |
|----------------------------------|------------------------------------|
| 1 Tapa protectora para el ocular | 4 Corrección de dioptrías |
| 2 Copa ocular giratoria | 5 Rueda de enfoque |
| 3 Tapa del conector de la correa | 6 Tapa protectora para el objetivo |

También suministrado con los CL Companion: funda, correa de transporte o correa lateral (según la variante), paño de limpieza, jabón, cepillo.

Los CL Companion se suministran con la correa desmontada. Dependiendo de sus necesidades, puede colocar la correa o accesorios especiales de forma rápida y sencilla.

2. COLOCAR LA CORREA



Pulse el botón hacia adentro y gírelo en sentido contrario a las agujas del reloj (90°).

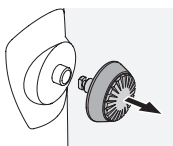

Tire del botón.

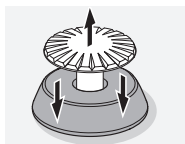

Desmonte el pasador del anillo.

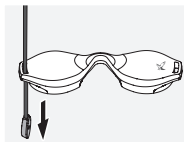

Para colocar una protectora para oculares, primero debe tirar de la correa a través del lazo de la tapa.

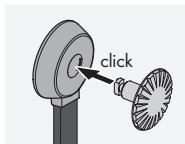

Presione el pasador en la correa hasta que haga clic.

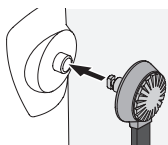

Inserte el botón en la posición designada en los binoculares.

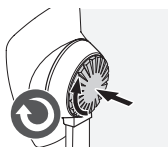

Presione el pasador firmemente y gírelo un poco en el sentido de las agujas del reloj hasta que haga clic.

Atención:

Si ya no es posible girar el pasador sin presionarlo, significa que está en posición.

3. MANEJO

3.1 AJUSTE DEL ANILLO GIRATORIO DEL OCULAR

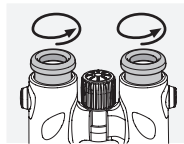

Empleo sin gafas:

Gire las dos copas oculares en dirección contraria al sentido de las agujas del reloj, para que salgan hasta alcanzar el tope.

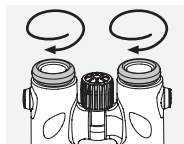

Empleo con gafas:

Gire las dos copas oculares para que entren hasta alcanzar el tope.

3.2 AJUSTE DE LA DISTANCIA INTERPUPILAR

Para obtener una imagen redonda y única, debe abrir los binoculares hasta la posición en que deje de apreciar sombras molestas.



3.3 AJUSTE DEL ENFOQUE DE IMAGEN

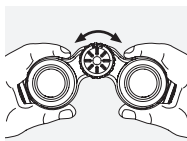

Girando la rueda de enfoque puede ajustar la nitidez para cualquier objeto, desde la distancia de ajuste más corto (consulte los datos técnicos) hasta el infinito.

3.4 COMPENSACIÓN DE DIOPTRÍAS

Para alcanzar la mejor calidad de imagen quizás es necesario ajustar la distinta capacidad de visión entre el ojo izquierdo y el derecho.

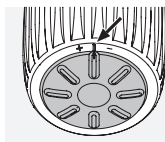

Empleo con igual agudeza visual en los dos ojos:

El corrector de dioptrías está ajustado a «cero».

Empleo con diferente agudeza visual en los dos ojos:

1. Mire con el ojo izquierdo por el correspondiente ocular y con la rueda de enfoque ajuste la nitidez de algún objeto.
2. Mire ahora el mismo objeto con el ojo derecho a través del ocular derecho y ajuste con el corrector de dioptrías la nitidez de la imagen. Presione sobre el corrector de dioptrías en la rueda de enfoque y gírelo hacia la izquierda o la derecha hasta que la imagen esté enfocada.

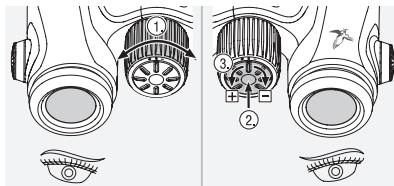

4. INSTRUCCIONES DE MONTAJE DE LA TAPA DE PROTECCIÓN DEL OBJETIVO

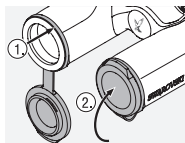

5. CUIDADOS Y MANTENIMIENTO

5.1 PAÑO PARA LIMPIEZA DE LENTES

Con el paño de microfibras que se incluye con el dispositivo puede limpiar incluso las superficies de cristal más delicadas. Es ideal para objetivos, oculares y gafas. Mantenga el paño limpio, ya que las partículas de suciedad pueden dañar las superficies de los objetivos. Basta con lavarlo con agua templada jabonosa y dejarlo secar al aire. Utilícelo únicamente para limpiar superficies de cristal.

5.2 LIMPIEZA

Damos gran importancia a que todos los elementos y superficies sean muy fáciles de limpiar.

Cómo limpiar los elementos ópticos. Para proteger la sobresaliente calidad óptica de sus binoculares, mantenga en todo momento las superficies de cristal libres de suciedad, aceite y grasa. Primero cepille las partículas más grandes de suciedad con un cepillo para lentes ópticas. Luego exhale suavemente sobre la lente y límpiela con el paño de limpieza para eliminar la suciedad restante. Si están muy sucias (por ejemplo, con arena), las copas oculares giratorias se pueden desenroscar por completo, lo que facilita su limpieza.

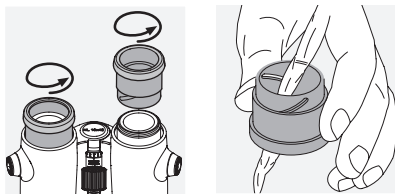

Limpieza de la montura protectora. Use el kit de jabón y cepillo suministrado. Cierre las tapas del ocular y los objetivos. Humedezca el cepillo y aplique el jabón con movimientos circulares para limpiar suavemente la montura. Enjuague los binoculares con agua limpia y séquelos con cuidado. Si se mojaran las ópticas, séquelas con un paño limpio para evitar rayarlas. Enjuague bien el cepillo y deje secar el kit de jabón y cepillo.

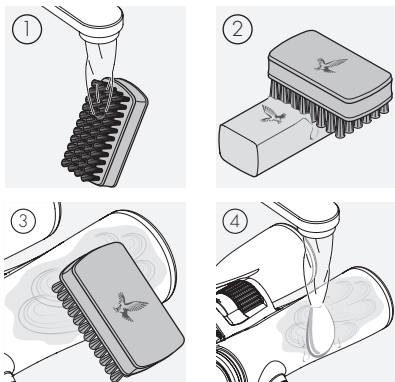

Nota:

Si limpia sus binoculares al aire libre, asegúrese de que el agua jabonosa no contamine el ciclo natural del agua.

5.3 ALMACENAJE

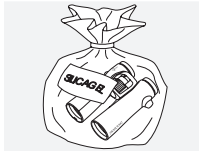

Guarde sus binoculares en su funda en un lugar bien ventilado.

Si los binoculares están mojados, primero debe secarlos.

En zonas tropicales o con alta humedad, es mejor guardarlos en un recipiente hermético con un agente antihumedad (por ejemplo, gel de sílice).

6. ¡PARA SU SEGURIDAD!



¡No mire jamás con los binoculares directamente hacia el sol!
¡Podría dañar su vista!



¡No es aconsejable usar los binoculares mientras está andando! ¡Podría no ver algún posible obstáculo!

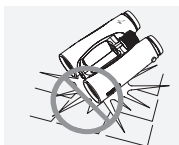

Proteja sus binoculares de los golpes.

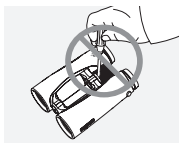

Las reparaciones y el mantenimiento sólo deberán ser llevadas a cabo por SWAROVSKI OPTIK Absam (Austria) o SWAROVSKI OPTIK

North America, cualquier trabajo realizado por personas no autorizadas representará la pérdida de la garantía.

Todas las especificaciones se ofrecen con valores típicos.

Reservado el derecho a modificaciones en modelo y suministro, así como posibles errores de impresión.

WIJ DANKEN U HARTELIJK
DIT PRODUCT VAN DE
FIRMA SWAROVSKI OPTIK
GEKOZEN TE HEBBEN.
MOCHT U VRAGEN
HEBBEN, RAADPLEEG DAN
A.U.B. UW VAKHANDELAAR
OF NEEM DIRECT CONTACT
MET ONS OP VIA
SWAROVSKIOPTIK.COM.

VERDIEN ÉÉN JAAR MET. EEN MINUUT VAN JE TIJD

Registreer je product(en) op
SWAROVSKIOPTIK.COM en profiteer van
alle voordelen van MY ACCOUNT.

- Bovendien breiden we gratis de garantie met één jaar uit.*
- Altijd een handig overzicht van al je SWAROVSKI OPTIK apparaten en aankoopdata.
- Als je product onderhoud nodig heeft, kunnen we snel alle belangrijke gegevens inzien en je vlot en efficiënt helpen.
- Je kunt eenvoudig reparatieopdrachten geven voor je geregistreerde producten.

*Als je een product registreert, breiden we de garantie ervan in overeenstemming met onze garantievoorwaarden met één jaar uit (garantiebewijs ook beschikbaar als download). Elektronica is uitgesloten van de verlengde garantie.

1. OVERZICHT

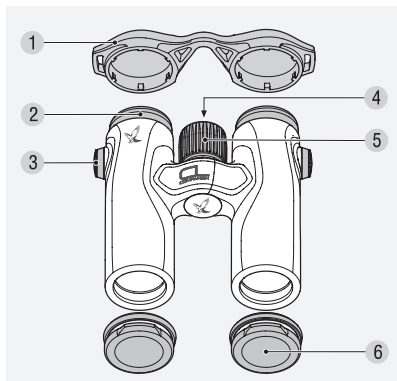

- | | |
|-----------------------------------|-----------------------------|
| 1 Oculairbeschermkap | 4 Dioptrie-correctie |
| 2 Draaidop | 5 Scherpstelwieletje |
| 3 Afdekking voor
riemconnector | 6 Objectief-
beschermkap |

Aanvullend geleverd bij de CL Companion: Field bag, draagriem of zijdelingse draagriem (afhankelijk van de variant), lensreinigingsdoekje, zeep, borstel.

Bij levering is de riem niet op de CL Companion bevestigd. Afhankelijk van uw vereisten, kunt u de riem of speciale accessoires snel en eenvoudig bevestigen.

2. DE BAND BEVESTIGEN



Druk de knop in en draai deze linksom (90°).

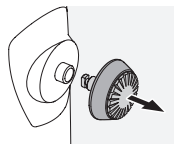

Trek de knop omhoog.



Koppel de pin los van de ring.

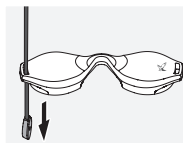

Om de oculairbeschermkap te bevestigen, trekt u eerst de riem door de lus van het deksel.

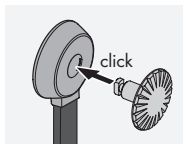

Duw de pin in de band totdat deze vastklikt.

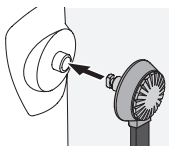

Plaats de knop in de aangewezen positie op de kijker.



Druk de pin stevig in en draai deze iets rechtsom tot u een klik hoort.

Opmerking:

Als de pin niet verder kan worden gedraaid zonder deze in te drukken, is deze goed geplaatst.

3. BEDIENING

3.1 INSTELLING VAN DE DRAAIDOPPEN

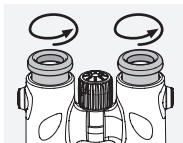

Gebruik zonder bril:
Draai beide draaidoppen (tegen de wijzers van de klok in) tot de aanslag eruit.

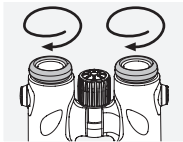

Gebruik met bril:
Draai beide draaidoppen (met de wijzers van de klok mee) tot de aanslag erin.

3.2 INSTELLING VAN DE OOGAFSTAND

Om één enkel rond beeld te zien moet u de beide helften van de verrekijker zo ver uit elkaar trekken tot er geen storende schaduwen meer optreden.

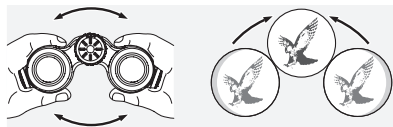

3.3 INSTELLING VAN DE BEELDSCHERPTE



Door draaien van het scherpstelwiel kunt u elk object van de kortste instelafstand (zie technisch gegevensblad) tot oneindig scherp stellen.

3.4 DIOPTRIE-CORRECTIE

Om een optimale beeldkwaliteit te bereiken moet het eventueel verschillende gezichtsvermogen tussen het linker en het rechter oog worden gecompenseerd.

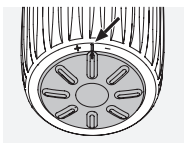

Gebruik bij gelijk gezichtsvermogen van beide ogen:

De dioptrie-correctie is ingesteld op „nul“.

Gebruik bij verschillend gezichtsvermogen van beide ogen:

1. Kijk met het linker oog door het linker oculair en stel met het scherpstelwielletje de beeldscherpte van een gekozen object in.
2. Kijk nu met het rechteroog door het rechteroculair naar hetzelfde object en stel met de dioptrie-correctie de optimale beeldscherpte in. Druk daarvoor op de dioptrie-correctie aan het tandwielletje en draai ze naar rechts of links totdat het beeld scherp is.

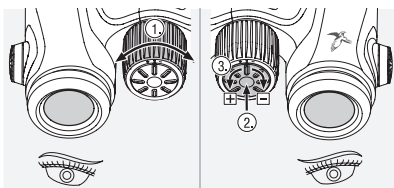

4. MONTAGEHANDLEIDING VAN DE OBJECTIEF-BESCHERMKAP

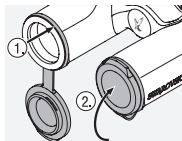

5. ONDERHOUD EN REINIGING

5.1 LENSREINIGINGSDOEKJE

Met het meegeleverde microvezeldoekje kun je zelfs de meest gevoelige lensoppervlakken reinigen. Het is ideaal voor objectieven, oculairs en brillen. Houd het doekje schoon, aangezien vuil het lensoppervlak kan beschadigen. Was het doekje indien nodig in lauwwarm water met zeep en laat het drogen aan de lucht. Gebruik het alleen om lensoppervlakken te reinigen.

5.2 REINIGEN

We hebben alle componenten en oppervlakken zo ontworpen dat ze eenvoudig kunnen worden gereinigd.

De optische componenten reinigen. Om de optische helderheid van je verrekijker langdurig te waarborgen, moet je de lensoppervlakken vrijhouden van vuil, olie en vet. Verwijder hiervoor eerst eventuele grove vuildeeltjes met een lensborsteltje. Adem vervolgens lichtjes op de lens en wrijf deze schoon met het reinigingsdoekje om eventueel resterend vuil te verwijderen. Als de instelbare oogdoppen erg vervuild zijn (bijv. met zand) kun je ze helemaal losschroeven, zodat ze gemakkelijk kunnen worden gereinigd.

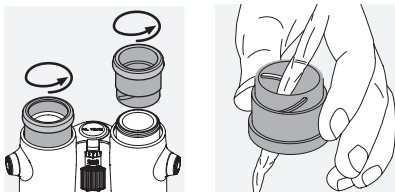

De behuizing reinigen. Gebruik hiervoor de meegeleverde zeep en borstelset. Plaats de beschermkappen op de oculairs en objectieven. Maak het borsteltje nat en breng de zeep met ronddraaiende bewegingen aan om de behuizing zachtjes te reinigen. Spoel de verrekijker af met schoon water en droog voorzichtig af. Als het optische systeem nat wordt, dep het dan droog met een schone doek om krassen te voorkomen. Spoel het borsteltje grondig schoon en laat de zeep en borstelset drogen.

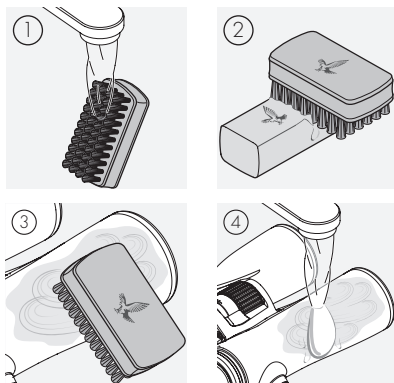

Let op:

Als je je verrekijker in de vrije natuur reinigt, zorg er dan voor dat het zeepwater niet in de natuurlijke waterkringloop terechtkomt.

5.3 OPBERGEN



Berg je verrekijker op in de zak op een goed geventileerde plaats.

Als de verrekijker nat is, moet deze

eerst worden gedroogd.

In tropische gebieden of op plaatsen met een hoge luchtvochtigheid kun je de verrekijker het best opbergen in een luchtdichte doos of zak met een vochtabsorberend middel (bijv. silicagel).

6. VOOR UW EIGEN VEILIGHEID



Kijk nooit met de verrekijker in de zon! Dat leidt tot beschadiging van uw ogen!



Kijk nooit tijdens het lopen door de verrekijker! U zou hindernissen over het hoofd kunnen zien!

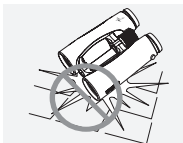

Bescherm uw verrekijker a.u.b. tegen stoten.

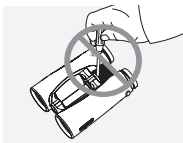

Reparatie en service mogen enkel uitgevoerd worden door SWAROVSKI OPTIK Absam (Austria) of SWAROVSKI OPTIK

North America. Iedere werkzaamheid verricht door een niet-geautoriseerde partij resulteert in het vervallen van de garantie.

De vermelde specificaties zijn standaardwaarden.

Wijzigingen in uitvoering en levering voorbehouden.
Wij zijn niet aansprakelijk voor drukfouten.

VI TACKAR DIG I DITT
VAL AV EN SWAROVSKI
OPTIK PRODUKT. VID
FRÅGOR KAN DU VÄNDA
DIG TILL DIN UTBILDADE
ÅTERFÖRSÄLJARE ELLER
DIREKT TILL OSS PÅ,
SWAROVSKIOPTIK.COM.

LÄGG EN MINUT. FÅ ETT ÅR

Registrera dig på SWAROVSKIOPTIK.COM så kan du utnyttja alla fördelar med MY ACCOUNT.

- Vi kommer att förlänga garantin med ett år - utan kostnad.*
- Håll koll på dina SWAROVSKI OPTIK-enheter och tillhörande inköpsdatum.
- Om din produkt behöver service kan vi snabbt ta fram viktig information och säkerställa att vi ger snabb och effektiv hjälp.
- Du kan enkelt initiera reparationsbeställningar för registrerade produkter.

*Om du registrerar en produkt förlänger vi garantin med ett år i enlighet med våra garantivillkor (garantibeviset kan även laddas ned). Den förlängda garantin gäller inte för elektronik.

1. ÖVERSIKT

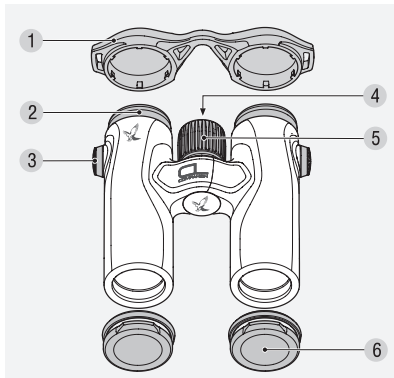

- | | |
|-----------------------|---------------------|
| 1 Okularskydd | 4 Dioptriutjämnning |
| 2 Vridbar ögonmussla | 5 Fokuseringshjul |
| 3 Remanslutningsskydd | 6 Objektivskydd |

Dessutom levererat med CL Companion: Bärväska, bärremmar eller sidobärremmar (beroende på modell), linsrengöringsduk, tvål, borste.

Vid leverans är remmen inte fäst på CL Companion. Beroende på dina behov kan du sätta fast remmen eller speciella tillbehör snabbt och lätt.

2. SÄTTA FAST REMMEN



Pressa knappen inåt och vrid den moturs (90 °).

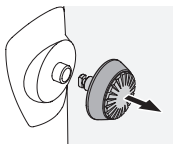

Dra ut knappen.

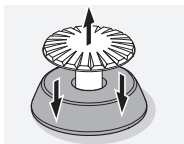

Ta bort stiftet från ringen.

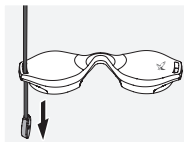

För att montera ett okularskydd, dra först remmen genom öglen på skyddslocket.

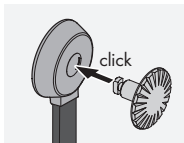

Pressa stiftet in i remmen tills det klickar.

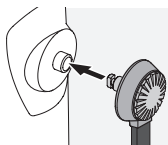

För in knappen i det avsedda läget på kikanren.



Pressa in stiftet stadigt och vrid det något medurs tills det klickar.

Observera:

Om stiftet inte längre kan vridas utan att trycka på det är det säkert på plats.

3. HANDHAVANDE

3.1 INSTÄLLNING AV DE VRIDBARA ÖGONMUSSLORNA

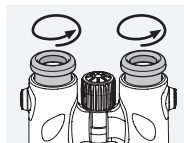

Bruk utan glasögon:
Vrids du ut ögonmusslan helt motsols.

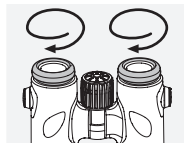

Bruk med glasögon:
Vrid in båda ögonmusslorna (medsols) till stopp.

3.2 INSTÄLLNING AV ÖGONAVSTÅNDET

För att se en enda rund bild, vrid kikarhalvorna tills inga störande skuggor är synliga.



3.3 FOKUSERING



Genom att vrida fokuseringsringen kan du ställa in skärpan på föremål på mycket nära håll (se tekniska data) och upp till oändligt.

3.4 DIOPTRI JUSTERING

För att åstadkomma maximal bildkvalitet, bör man korrigera eventuell skillnad mellan höger och vänster öga.

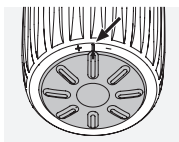

När synförmågan är lika på båda ögonen: Dioptrijämningen är inställd till „Noll“.

När ögonen har olika synförmåga:

1. Titta genom det vänstra okularet med det vänstra ögat och vrid fokuseringsringen så att föremålet du tittar på är skarpt.
2. Titta nu med höger öga genom höger okular på samma objekt och ställ med dioptrijämningen in optimal bildskärpa. Tryck sen på dioptrijusterings- på fokuseringshjulet och vrid den åt höger eller vänster tills bilden är skarp.

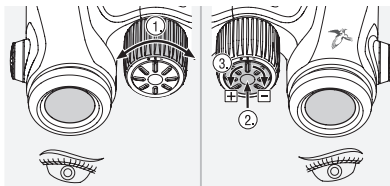

4. OBJEKTIVSKYDDETS MONTERINGSANVISNING

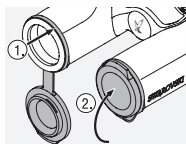

5. SKÖTSEL OCH UNDERHÅLL

5.1 RENGÖRINGSDUK FÖR LINS

Med den här duken av mikrofiber för linsrengöring kan du rengöra även den känsligaste av glasyltor. Duken är idealisk för rengöring av objektivilinser, okular och glasögon. Håll duken ren, eftersom linsytan kan skadas av smuts. Du behöver bara tvätta den i ljummet tvålatten och låta den lufttorka. Använd den endast för rengöring av glasyltor.

5.2 RENGÖRING

Vi fäster stor vikt vid att säkerställa att alla element och ytor är mycket lätta att rengöra.

Rengöra optiken. Håll glasytorna fria från smuts, olja och fett för att säkerställa att kikaren behåller sin optiska kvalitet länge. Borsta först bort större smutspartiklar med en borste avsedd för optiska linser. Andas sedan sedan lätt på linsen och polera den med rengöringsduken för att få bort de sista spåren av orenheter. Om den är mycket smutsig (t.ex. sandig) kan de vridbara ögonmusslorna skruvas ur helt, så att de lätt kan rengöras.

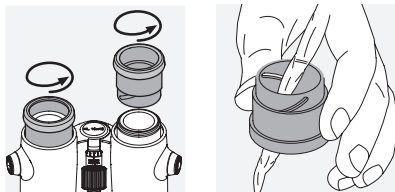

Rengöring av skyddshöljet. Använd den medföljande tvål- och borstsatsen. Stäng okularets och objektivet skydd. Fukta borsten och applicera tvålen med cirkelrörelser för att försiktigt rengöra höljet. Skölj kikaren med rent vatten och torka den varsamt. Om optiken blir blöt ska du badda den torr med en ren duk för att förhindra repor. Skölj borsten noggrant och låt tvål- och borstsatsen torka.

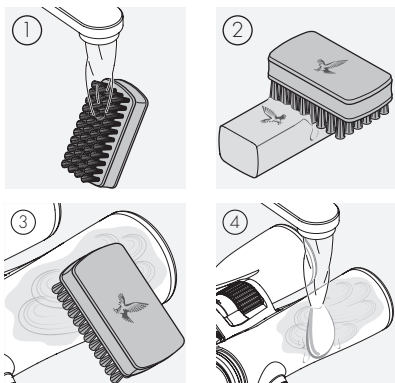

Observera:

Om du rengör kikaren utomhus ska du säkerställa att tvålvattnet inte förorenar vattnets naturliga kretslopp.

5.3 FÖRVARING



Förvara kikaren i väskan på en väl ventilerad plats. Om kikaren är våt måste den torkas först.

I tropiska miljöer eller i miljöer med hög luftfuktighet är det bäst att förvara kikaren i en lufttät behållare tillsammans med ett fuktabsorberande medel (t.ex. kiselgel).

6. SÄKERHETSFÖRESKRIFTER



Titta aldrig direkt mot solen med instrumentet! Dina ögon kan ta skada!



Titta aldrig genom instrumentet medan du går! Du kan missa något hinder!

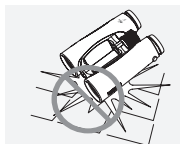

Skydda ditt instrument mot stotar.

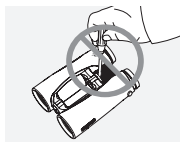

För att garantier skall gälla skall man utföra service och reparationer hos SWAROVSKI OPTIK Absam (Austria) eller SWAROVSKI OPTIK North America.

Samtliga angivna specifikationer är typiska värden.

Ändringar i utförande och leverans samt tryckfel förbehålles.

KIITÄMME SINUA
SWAROVSKI OPTIK
TUOTTEEN VALINNASTA.
JOS SINULLA ON
KYSYTTÄVÄÄ, OTA
YHTEYTTÄ SWAROVSKI
OPTIK JÄLLEENMYYJÄÄSI
TAI SUORAAN MEIHIN
SWAROVSKIOPTIK.COM.

KÄYTÄ YKSI MINUUTTI. ANSAITSE YKSI VUOSI

Rekisteröidy osoitteessa
SWAROVSKIOPTIK.COM ja hyödynnä
kaikki MY ACCOUNT edut.

- Laajennamme takuuta yhdellä vuodella maksutta.*
- Voi tarkastella kaikkia SWAROVSKI OPTIK -laitteitasi ja niiden ostopäiviä.
- Jos tuote tarvitsee huoltoa, meillä on nopea pääsy keskeisiin tietoihin, millä varmistetaan ripeä ja tehokas palvelu.
- Rekisteröityneiden tuotteiden korjaustilaukset voi käynnistää helposti.

*Kun rekisteröit tuotteen, laajennamme sen takuuta takuuehtojemme mukaisesti yhdellä vuodella (myös takuukortti on ladattavissa). Elektroniikka ei kuulu laajennetun takuun piiriin.

1. KATSAUS

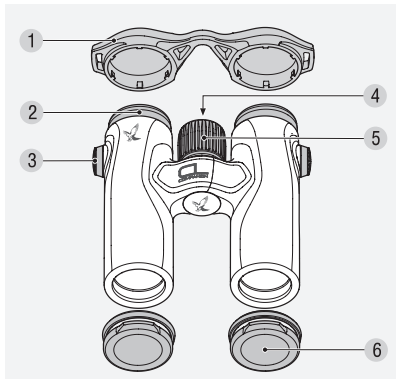

- | | |
|---------------------------|---------------------|
| 1 Okulaarisuojus | 4 Diopterin tasaus |
| 2 Kierrettävät okulaarit | 5 Tarkennus |
| 3 Hihnan liittimen suojus | 6 Objektiivisuojaus |

CL Companion mallien mukana toimitetaan lisäksi: Kantolaukku, kantohihna tai sivukantohihna (mallista riippuen), linssin puhdistuspyyhe, saippua, harja.

Hihna ei ole toimitettaessa kiinnitettynä CL Companion mallien. Voit tarpeen mukaan kiinnittää hihnan tai lisävarusteita nopeasti ja helposti.

2. HIHNAN KIINNITTÄMINEN



Paina painiketta sisäänpäin ja kierrä sitä vastapäivään (90°).

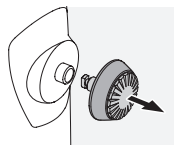

Vedä painike ulos.

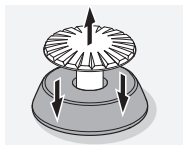

Irrota tappi renkaasta.

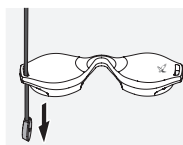

Kun haluat kiinnittää okulaarin suojakannen, vedä hihna ensin suojuksessa olevan lenkin läpi.

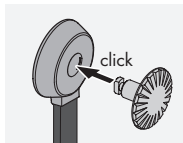

Paina tappia nauhaan, kunnes se naksahda.

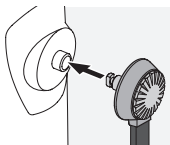

Aseta painike kiikareissa sitä varten olevaan kohtaan.



Paina tappia lujasti ja käännä sitä jonkin verran myötäpäivään, kunnes kuulet naksahduksen.

Huomautus:

Jos tappia ei voi enää kiertää painamatta sitä, se on kiinnittynyt kunnolla paikalleen.

3. KÄYTTÖ

3.1 KIERRETTÄVIEN OKULAARIEN SÄÄTÖ

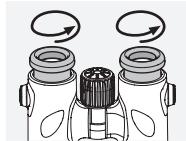

Käyttö ilman silmälasia:

Käännä silmäkappale vastapäivään kokonaan ulos.

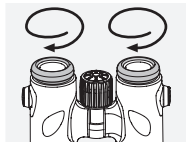

Käyttö silmälasien kanssa:

Käännä silmäkappaleet myötäpäivään kokonaan sisään.

3.2 SILMÄVÄLIN SÄÄTÖ

Jotta kohde näkyisi yhtenä pyöreänä kuvana, käännä kiikarin kahta puoliskoa siten, että häiritseviä varjoja ei esiinny.

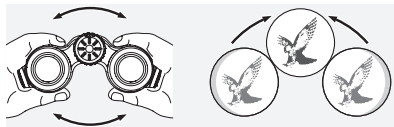

3.3 TARKENNUS

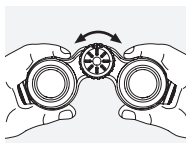

Säätöpyörän avulla voidaan säätää kiikarin polttoväliä kohteeseen sopivaksi, vähimmäisetäisyydestä (ks. tekniset tiedot) aina äärettömään asti.

3.4 SILMIEN VÄLISEN VOIMAKKUUSERON KORJAAMINEN

Jotta kuva saadaan optimaalisen tarkaksi, on oikean ja vasemman silmän välinen näöntarkkuuden ero korjattava.

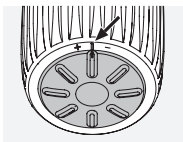

Jos molemmissa silmissä sama näkökyky:
Diopterin tasaus on asetettu noltaan.

Jos silmien näkökyvyssä on ero:

1. Katso vasemmalla silmällä vasemmasta okulaarista ja tarkenna tarkennuspyörästä valittuun kohteeseen.
2. Katso nyt oikealla silmällä oikean okulaarin läpi samaan kohteeseen ja säädä diopterin tasauksen avulla optimaalinen kuvantarkkuus. Paina diopterin tasaus tarkennuspyörään ja käännä sitä oikealle tai vasemmalle kunnes kuva on terävä.

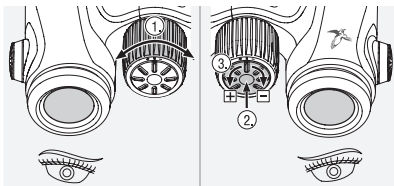

4. OBJEKTIIVISUOJUKSEN ASENNUSOHJE

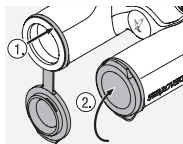

5. HUOLTO JA KUNNOSSAPITO

5.1 LINSSIEN PUHDISTUSLIINA

Toimitukseen kuuluvalla mikrokuituisella linssien puhdistusliinalla voidaan puhdistaa herkimmätkin lasipinnat. Se soveltuu objektiivin linssien, okulaarien ja silmälasien puhdistamiseen. Pidä liina puhtaana, sillä lika voi vahingoittaa linssin pintaa. Pese se haalealla saippuavedellä ja anna kuivua itsekseen. Käytä sitä vain lasipintojen puhdistukseen.

5.2 PUHDISTUS

Olemme halunneet varmistaa, että kaikki elementit ja pinnat ovat helposti puhdistettavissa.

Optiikan puhdistus. Kiikareiden käyttöikää pidennetään pitämällä lasipinnat puhtaina liasta, öljystä ja rasvasta. Poista ensin suuret likahiukkaset linssiharjalla. Poista jäljellä oleva lika henkäisemällä kevyesti linssiin ja kiillottamalla puhdistusliinalla. Jos se on hyvin likainen (esim. hiekkainen), käännettävät silmäsuppilot voidaan irrottaa kokonaan puhdistamisen helpottamista varten.

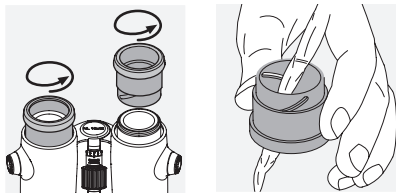

Suojakotelon puhdistus. Käytä toimitukseen kuuluvaa saippuaa harjasarjaa. Sulje okulaari- ja objektiivisuojat. Kostuta harja ja puhdista kotelo varovasti levittämällä saippuaa pyörivin liikkein. Huuhtelee kiikarit puhtaalla vedellä ja kuivaa huolellisesti. Jos optiikka kastuu, painele kuivaksi puhtaalla liinalla, jotta optiikka ei naarmuunnu. Huuhtelee harja perusteellisesti ja jätä saippua- ja harjasarjaa kuivumaan.

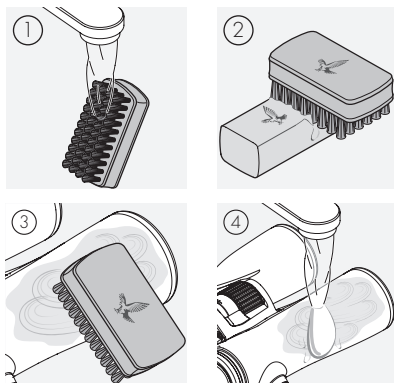

Huomio:

Jos puhdistat kiikarit ulkona, varmista, että saippuavettä ei pääse vesistöihin.

5.3 SÄILYTYS



Pidä kiikarit niiden pussissa tilassa, jossa on hyvä ilmanvaihto.

Jos kiikarit ovat märät, ne on kuivettava ensin.

Trooppisilla alueilla tai paikoissa, joissa on korkea ilmankosteus, kiikareita on paras säilyttää ilmatiiviissä säiliössä, jossa on kosteutta imevää ainetta (kuten silikaageeliä).

6. HUOLEHDI TURVALLISUUDESTASI



Älä koskaan katso kiikarilla suoraan auringoon. Se voi vahingoittaa silmiä.



Älä käytä kiikaria kun kävelet. Voit törmätä johonkin.

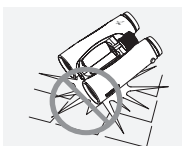

Suojaa kiikari kolhuilta ja hiekkanjyviltä.

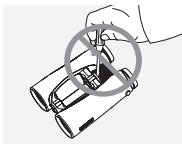

Korjaus ja huolto tapahtuu ainoastaan SWAROVSKI OPTIK Absam (Austria) tai SWAROVSKI OPTIK North America toimesta. Kaikki huolto- ja korjaustyöt muilla kuin alkuperäisillä varaosilla voivat vaikuttaa takuuseen.

Kaikki annetut tiedot ovat tyypillisiä arvoja.

SWAROVSKI OPTIK pidättää oikeuden suunnittelun ja toimituksen muuttamiseen. SWAROVSKI OPTIK ei hyväksy mitään vastuuta painovirheistä.

TAK FOR, AT DU HAR
VALGT DETTE PRODUKT
FRA SWAROVSKI OPTIK.
I TILFÆLDE AF SPØRGSMÅL
BEDES DU HENVENDE
DIG TIL DIN FORHANDLER
ELLER DIREKTE TIL OS PÅ
SWAROVSKIOPTIK.COM.

BRUG ÉT MINUT. FÅ ET HELT ÅR

Tilmeld dig på SWAROVSKIOPTIK.COM for at nyde godt af alle fordelene ved MY ACCOUNT.

- Vi udvider garantien med ét år, uden omkostninger.*
- Hold styr på alle dine SWAROVSKI OPTIK-enheder og købsdatoer.
- Hvis produktet kræver serviceeftersyn, kan vi hurtigt hente de vigtigste oplysninger og sikre, at vi yder hurtig, effektiv hjælp.
- Du kan nemt og bekvemt indlede reparationsordrer for dine registrerede produkter.

*Når du registrerer et produkt, udvider vi garantien med ét år i overensstemmelse med vores garantibetingelser (garantibeviset kan også downloades). Elektronik indgår ikke i den udvidede garanti.

1. OVERSIGT

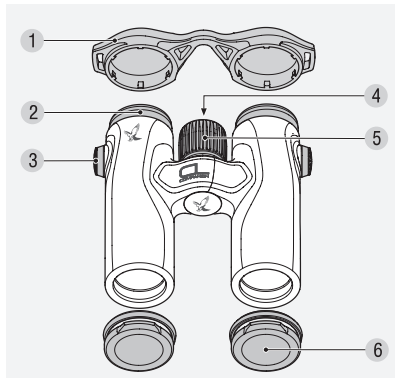

- | | |
|---------------------------------|-----------------------------------|
| 1 Okular-
beskyttelsesdæksel | 4 Dioptrisk
justeringsområde |
| 2 Drejeligt øjestykke | 5 Fokuseringshjul |
| 3 Remfor-
bindelsesdæksel | 6 Objektiv-
beskyttelsesdæksel |

Desuden leveres CL Companion med: Bæretaske, bærerem eller sidebærerem (alt efter variant), linseklud, sæbe, børste.

Ved levering er remmen ikke monteret til CL Companion. Du kan nemt og hurtigt montere remmen eller specialtilbehør.

2. MONTERING AF REMMEN



Tryk knappen ind, og drej den imod urets retning (90°).

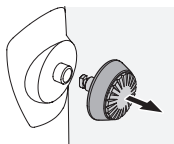

Træk knappen ud.

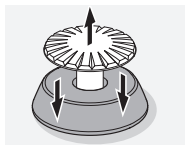

Tag pinden ud af ringen.

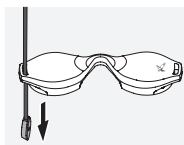

For at montere okularbeskyttelsesdækslet skal du først trække remmen gennem dækslets øsken.

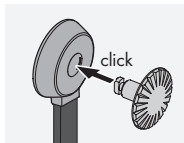

Pres pinden ind i remmen, til den klikker.

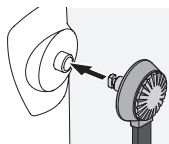

Indsæt knappen i den angivne position på kikkerten.



Pres pinden helt ind, og drej den en smule i urets retning, til det klikker.

Henvisning:

Hvis pinden ikke kan drejes længere uden at presse den, betyder det, at den er monteret sikkert.

3. BETJENING

3.1 INDSTILLING AF ØJESTYKkerne, DER KAN DREJES

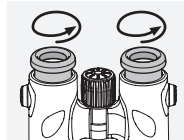

Anvendelse uden brille:

Drej øjestykkerne helt ud mod uret.

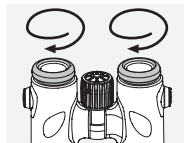

Anvendelse med brille:

Drej begge øjestykker ind (med uret) indtil anslaget.

3.2 INDSTILLING AF ØJENAFSTANDEN

For at se et eneste rundt billede skal du bøje begge kikkertens halvdele sammen, indtil der ikke længere optræder forstyrrende skygger.

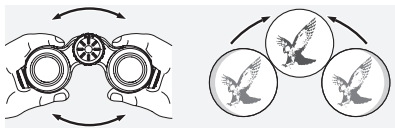

3.3 INDSTILLING AF BILLESKARPHEDEN



Ved at dreje på fokuseringshjulet kan du stille skarpt på et ethvert objekt fra den korteste indstillingsafstand (se det tekniske datablad) til uendeligt.

3.4 DIOPTRISK JUSTERINGSOMRÅDE

For at opnå en optimal billedkvalitet skal den eventuelt divergerende synsevne på det venstre og det højre øje udlignes.

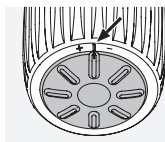

Anvendelse ved ens synsevne på begge øjne:

Det dioptriske justeringsområde er nulstillet.

Anvendelse ved forskellig synsevne på begge øjne:

1. Kig med det venstre øje gennem det venstre okular og indstil billedskarpheden for et udvalgt objekt med fokuseringshjulet.
2. Se nu med højre øje gennem højre okular på den samme genstand, og indstil på den optimale billedskarphed ved hjælp af det dioptriske justeringsområde. Dernæst skal du trykke på dioptriske justering på fokuseringshjulet og dreje dette mod højre respektive mod venstre indtil billedet er skarpt.

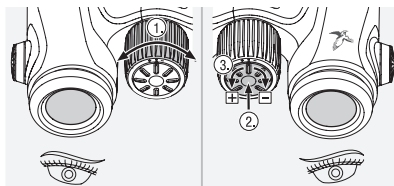

4. MONTAGEVEJLEDNING FOR BESKYTTELSESDÆKSLET TIL OBJEKTIVET

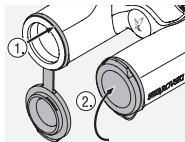

5. PLEJE OG VEDLIGEHOLDELSE

5.1 OBJEKTIVRENGØRINGSKLUD

Med den medfølgende mikrofiberklud kan du rengøre selv de mest følsomme glasoverflader. Den er ideel til objektiver, okularer og briller. Hold kluden ren, da snavs kan beskadige objektivets overflade. Vask den kun i lunkent sæbevand, og lad den lufttørre. Må kun bruges til rengøring af glasoverflader.

5.2 RENGØRING

Vi lægger stor vægt på at sikre, at alle elementer og overflader er yderst rengøringsvenlige.

Rengøring af optikken. For at sikre din kikkerts fremragende optik bør glasoverfladerne holdes fri for snavs, olie og fedt. Børst først store snavspartikler af med en børste til optiklinser. Ånd derefter forsigtigt på linsen, og polér det med rengøringskluden for at fjerne resterende snavs. Hvis det er meget snavset (f.eks. af sand), kan de drejelige øjestykker skrues helt af, hvilket gør rengøringen yderst nem.

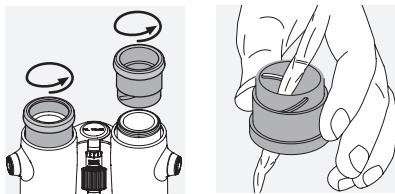

Rengøring af beskyttelsehuset. Brug sæbe- og børstesættet (medfølger). Luk dækslerne på okular- og objektivlinserne. Fugt børsten, og påfør sæben med cirkelbevægelser for at rengøre huset nænsomt. Skyl kikkerten med rent vand, og tør den forsigtigt. Hvis optikken bliver våd, skal den tørres med en ren klud for at forhindre ridser. Skyl børsten grundigt, og lad sæbe- og børstesættet tørre.

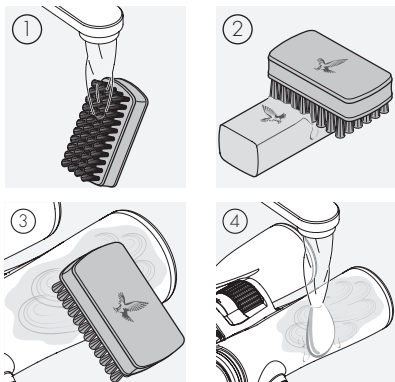

Bemærk:

Hvis du rengør din kikkert udendørs, skal du sørge for, at sæbevandet ikke forurener det naturlige vandkredsløb.

5.3 OPBEVARING



Opbevar din kikkert i tasken på et godt ventileret sted. Hvis kikkerten er våd, skal den tørres af før opbevaring.

I tropiske områder eller på steder med høj luftfugtighed er det bedst at opbevare kikkerten i en lufttæt beholder med et fugtabsorberende middel (f.eks. silikagel).

6. FOR DIN SIKKERHED



Kig ikke ind i solen med kikkerten! Det kan medføre, at dine øjne tager skade!



Brug ikke kikkerten, når du går! Du kan ellers overse forhindringer!

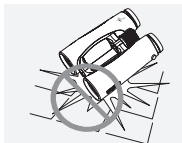

Beskyt din kikkert mod stød.

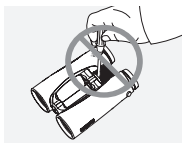

Reparation og servicearbejde må kun udføres af SWAROVSKI OPTIK Absam (Austria) eller SWAROVSKI OPTIK North America og enhver form for arbejde af ikke-autoriserede parter medfører at garantien bortfalder.

Alle angivne specifikationer er typiske værdier.

Der tages forbehold for ændringer i udførelse og levering samt trykfejl.

МЫ БЛАГОДАРИМ ВАС
ЗА ВЫБОР ИЗДЕЛИЯ
ОТ SWAROVSKI OPTIK.
ЕСЛИ У ВАС ВОЗНИКНУТ
ВОПРОСЫ, ПОЖАЛУЙСТА,
ОБРАЩАЙТЕСЬ К
НАШЕМУ ДИЛЕРУ В
ВАШЕМ РЕГИОНЕ ИЛИ
НЕПОСРЕДСТВЕННО НА
SWAROVSKIOPTIK.COM.

ПОТРАТЬТЕ МИНУТУ. ПОЛУЧИТЕ ГОД

Зарегистрируйтесь на
SWAROVSKIOPTIK.COM, чтобы использовать
все преимущества УЧЕТНОЙ ЗАПИСИ.

- Мы бесплатно продлим гарантию на 1 год.*
- Отслеживайте все ваши устройства SWAROVSKI OPTIK и данные о покупках.
- Если потребуется обслуживание вашего изделия, мы сможем быстро получить ключевую информацию и оказать вам помощь оперативно и эффективно.
- Вы сможете легко создавать заказы на ремонт ваших зарегистрированных изделий.

*Если вы зарегистрируете изделие, мы продлим срок его гарантийного обслуживания на 1 год (гарантийный талон будет доступен для загрузки). Расширенная гарантия не распространяется на электронные компоненты.

1. ОБЗОР

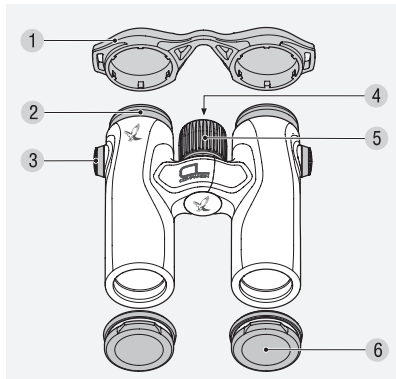

- | | |
|---------------------------|--------------------------------|
| 1 Защитная крышка окуляра | 4 Интервал диоптрийной наводки |
| 2 Наглазник | 5 Маховик фокусировки |
| 3 Крышка разъема ремня | 6 Защитная крышка объектива |

Комплектация бинокля CL Companion: сумка, ремень для переноски или боковой ремень для переноски (в зависимости от версии), чистящая салфетка, салфеткой для очистки, мылом и щеткой.

На момент поставки ремень к биноклю CL Companion не пристегнут. Быстро прикрепить ремень или другие аксессуары не составляет труда.

2. ПРИКРЕПЛЕНИЕ РЕМНЯ



Вдавить кнопку внутрь и повернуть ее против часовой стрелки (90°).

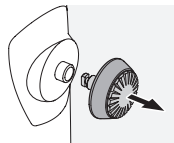

Вытянуть кнопку.



Вытащить штифт из кольца.

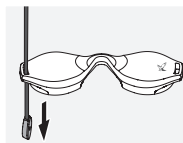

Для установки защитной крышки окуляра сначала затяните ремень через ушко крышки.

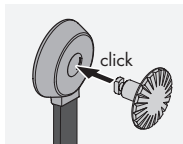

Защелкнуть штифт на ремне.

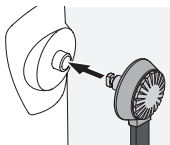

Вставить кнопку в выбранном положении на бинокле.



Плотно прижать штифт и повернуть его немного по часовой стрелке до щелчка.

Примечание:

Если штифт без нажима больше повернуть нельзя, значит, он зафиксировался.

3. ЭКСПЛУАТАЦИЯ

3.1 РЕГУЛИРОВКА НАГЛАЗНИКОВ

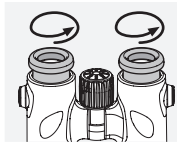

При использовании без очков:

Выверните до упора наглазники, вращая их против часовой стрелки.

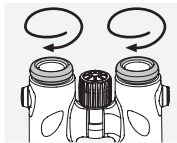

При использовании в очках:

Вращайте оба наглазника (по часовой стрелке) до упора.

3.2 РЕГУЛИРОВКА МЕЖРАЧКОВОГО РАССТОЯНИЯ

Для получения изображения в одной окружности необходимо разводить окуляры до получения изображения без теней и помех.

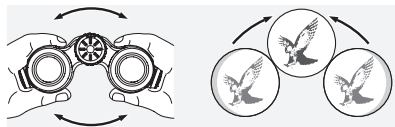

3.3 НАСТРОЙКА РЕЗКОСТИ ИЗОБРАЖЕНИЯ



Вращая маховик фокусировки, Вы можете выполнить фокусировку на объект от самого минимального расстояния (см. техническую спецификацию) до бесконечности.

3.4 ДОПОЛНИТЕЛЬНАЯ ФОКУСИРОВКА

Для получения оптимального качества отображения наблюдаемого объекта иногда требуется дополнительная фокусировка с учетом оптической резкости.

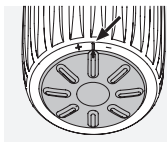

Использование прибора людьми без аметропии левого и правого глаза:

Диоптрийная коррекция установлена на „ноль“.

Использование прибора с аметропией левого и правого глаза:

1. Посмотрите левым глазом в левый окуляр и настройте с помощью маховика фокусировки необходимую резкость наблюдаемого объекта.
2. Теперь посмотрите правым глазом через правый окуляр на тот же объект и с помощью устройства диоптрийной коррекции наведите оптимальную резкость. Для этого нажмите на устройство диоптрийной коррекции на маховике фокусировки и поворачивайте его вправо или влево, пока изображение не станет резким.

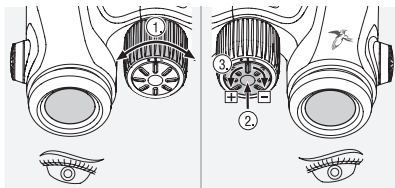

4. ИНСТРУКЦИЯ ПО УСТАНОВКЕ ЗАЩИТНОЙ КРЫШКИ ОБЪЕКТИВА

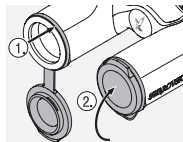

5. УХОД И ОБСЛУЖИВАНИЕ

5.1 САЛФЕТКА ДЛЯ ОЧИСТКИ ОПТИКИ

Прилагаемой салфеткой из микрофибры можно очищать даже самые чувствительные поверхности стекол. Она идеально подходит для объективов, окуляров и очков. Салфетка для оптики должна быть чистой, поскольку ее загрязнения могут повредить поверхность линз. Просто постирайте ее в теплой мыльной воде и высушите на воздухе. Используйте ее только для очистки поверхностей стекол.

5.2 ОЧИСТКА

Мы делаем все возможное, чтобы обеспечить легкую очистку всех элементов и поверхностей.

Очистка оптики. Для длительного сохранения превосходных оптических характеристик вашего бинокля поддерживайте поверхности оптических элементов в чистоте, не допуская попадания на них грязи, жира и масла. Сначала удалите крупные частицы кистью для оптики. Затем подышите на поверхность и отполируйте ее чистой салфеткой для удаления оставшегося загрязнения. В случае сильного загрязнения (например, песком) можно полностью открутить опускающиеся наглазники, чтобы максимально упростить процесс очистки.

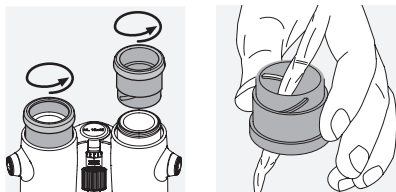

Очистка корпуса. Используйте набор из мыла и щетки (входит в комплект поставки). Закройте крышками окуляры и объективы. Смочите щетку, намыльте ее и протрите корпус круговыми движениями для бережной очистки. Промойте бинокль чистой водой и тщательно высушите. Если оптика стала влажной, протрите ее насухо чистой тканью, чтобы не поцарапать. Хорошо промойте щетку и высушите набор из мыла и щетки.

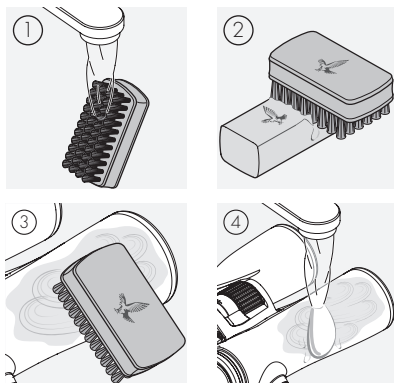

Примечание:

Если вы чистите бинокль не в помещении, убедитесь в том, что мыльная вода не внесет загрязнений в естественный водный цикл.

5.3 ХРАНЕНИЕ

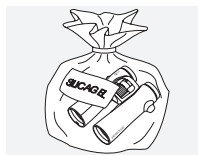

Храните бинокль в прилагаемой сумке, в хорошо проветриваемом месте.

Если бинокль влажный, то сначала

его необходимо высушить.

В тропических районах или в областях с высокой влажностью воздуха лучше хранить его в герметичном контейнере с влагопоглотителем (таким как силикагель).

6. ДЛЯ ВАШЕЙ БЕЗОПАСНОСТИ



Запрещается направлять бинокль на солнце! Опасно для глаз!



Запрещается смотреть в бинокль при ходьбе! Существует опасность споткнуться о препятствие и упасть!

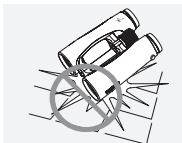

Оберегайте бинокль от ударов.

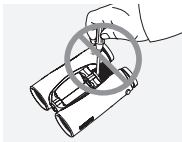

Ремонт и обслуживание должны осуществляться только либо SWAROVSKI OPTIK Absam (Австрия) или SWAROVSKI OPTIK

Северная Америка. Любые работы неуполномоченной стороной приводят к потере гарантии.

Все указанные спецификации являются типичными значениями.

Мы оставляем за собой право вносить изменения, касающиеся конструкции и поставки изделий. Мы не несем ответственности за ошибки печати.

GARANTIE

Mit diesem SWAROVSKI OPTIK Produkt haben Sie ein hochwertiges Qualitätszeugnis erworben, für das wir eine weltweit gültige Garantie von 10 Jahren ab Kauf gemäß folgenden Bedingungen gewähren:

Beim Auftreten von Material- und/oder Fertigungsfehlern übernehmen wir für die gesamte Laufzeit der Garantie die Materialkosten, wobei wir uns vorbehalten, das Gerät oder den defekten Teil nach eigenem Ermessen instandzusetzen oder auszutauschen. Während der ersten fünf Jahre übernehmen wir zusätzlich auch die Kosten für die Arbeit.

Durch die Garantie wird die gesetzliche Gewährleistungspflicht nicht eingeschränkt.

Bei Änderung der Produktpalette behalten wir uns das Recht vor, defekte Geräte zu reparieren oder durch gleichwertige zu ersetzen.

Die Garantie gilt nicht bei Reparaturen durch einen nicht von uns autorisierten Servicedienst und bei Schäden, die durch unsachgemäßen Gebrauch verursacht wurden; ebenso nicht für mittelbare oder unmittelbare Schäden, die durch Defekte am Gerät entstanden sind. Weiters sind von der Garantie alle Ausstattungsteile ausgeschlossen, die einem natürlichen Verschleiß unterliegen, wie Augenmuscheln, Tragriemen, Behältnisse, Armierungen etc.

Die Garantie hat nur dann Gültigkeit, wenn dieses Garantie-/Service-Dokument am Kauftag vom Fachhändler ordnungsgemäß mit Datum, Stempel und Unterschrift versehen worden ist.

Im Garantiefalle sowie auch zur Vornahme von Service- und/oder Reparaturarbeiten übergeben Sie bitte das Gerät samt diesem Garantie-/Service-Dokument Ihrem SWAROVSKI OPTIK Fachhändler oder senden es, frei Haus, direkt an unsere Adresse. Geräte, denen dieses Garantie-/Service-Dokument nicht beigegeben ist, werden grundsätzlich kostenpflichtig repariert. Die Retoursendung ist versichert (Transportmittel nach unserer Wahl) und erfolgt im Falle von Garantiereparaturen gratis, ansonsten gegen Berechnung. Bei Versand ins Ausland gehen eventuelle ausländische Zoll- bzw. Fiskalabgaben zu Lasten des Empfängers.

Diese Garantie wird von SWAROVSKI OPTIK KG, Absam, Österreich, gegeben. Gerichtsstand ist Innsbruck; es gilt österreichisches Recht.

Sofern in einzelnen Ländern andere Garantien/Gewährleistungen (gesetzliche oder freiwillige) zugesagt sind, müssen diese vom jeweiligen Importeur bzw. Fachhändler erfüllt werden. SWAROVSKI OPTIK KG, Absam, Österreich, kann dafür nur eintreten, sofern eine gesetzliche Pflicht dazu besteht.

WARRANTY

In procuring this optical product from SWAROVSKI OPTIK you now own a top-quality instrument for which we grant a worldwide warranty of 10 years from the date of purchase in accordance with the following conditions:

If defects in material and/or workmanship appear, we will take over material costs for the entire warranty period. We reserve the right in such instances to repair or replace the instrument or the defective part at our discretion. During the first five years we will take over the costs for materials and work.

This guarantee in no way limits the statutory warranty obligations.

In the event that the range of products is changed, we reserve the right to repair defective instruments or to replace them with those of equal value.

We undertake no liability for repairs carried out by a repair shop which has not been authorized by us, nor for damages caused by improper use, nor for direct or indirect damages brought about by defects on the instrument. In addition, all parts are excluded from the warranty which are subject to natural wear, such as eye cups, carry straps, cases, armouring, etc.

This warranty is valid only when this warranty/service document has been duly dated, stamped and signed by the Authorized dealer on the day of purchase.

In a warranty case and as well for service and/or repair work please present the instrument to your authorized SWAROVSKI OPTIK dealer together with this warranty/service document or send it, delivery-free, directly to our address. Instruments sent without the warranty/service document enclosed will be repaired and the costs charged to the customer. The return shipment of the instrument, insured (means of transport at our discretion), is free of charge in the case of repairs covered under warranty, otherwise charged to the customer. For shipments to foreign countries any foreign customs duties or fiscal charges are charged to the recipient.

This warranty is given by SWAROVSKI OPTIK KG, Absam, Austria. The place of jurisdiction is Innsbruck; Austrian law applies.

Insofar as other guarantees/warranties (whether legally or voluntary) are pledged in individual countries, these must be fulfilled by the respective importer or authorized dealer. SWAROVSKI OPTIK KG, Absam, Austria, can therefore accept liability only when a legal obligation exists to do so.

Remarks for the United States of America:

For warranty services all products purchased in the United States, our only warranty authorized service is through SWAROVSKI OPTIK North America. For further information please call 1-800-426-3089.

GARANTIE

En achetant cet instrument d'optique de SWAROVSKI OPTIK, vous venez de faire l'acquisition d'un produit de qualité supérieure pour lequel nous vous accordons, à compter de la date d'achat, une garantie internationale de 10 ans stipulée comme suit :

En cas de défaut dans la matière et/ou de vice de fabrication, nous nous chargeons pour toute la durée de validité de la garantie des frais afférents aux matières tout en nous réservant toutefois le droit de décider s'il convient de réparer ou d'échanger l'instrument ou la partie défectueuse. Les cinq premières années, nous prenons par ailleurs également en charge les coûts de main d'œuvre.

La garantie de conformité légale n'est pas limitée par la garantie du produit.

En cas de modification du programme de fabrication, nous nous réservons le droit de réparer les instruments défectueux ou de les remplacer par des instruments qualitativement équivalents.

La garantie n'est valable ni en cas de réparations ayant été effectuées par quiconque d'autre que l'un de nos services après-vente agréés ni en cas de dommages dus à une utilisation impropre ; elle n'est pas davantage valable en cas de dommages directs ou indirects consécutifs à une détérioration de l'instrument. Sont par ailleurs exclues de la garantie toutes les pièces d'équipement soumises à une usure naturelle telles que lunettes, bandoulières, étuis, armatures, etc.

La garantie n'est valable que si la date d'achat, le cachet et la signature du revendeur figurent en bonne et due forme sur la carte de garantie/service.

En cas de service de garantie ou de travaux de réparation et/ou d'entretien, remettre l'appareil accompagné du document garantie/service au revendeur SWAROVSKI OPTIK ou envoyer directement l'appareil franco domicile à notre adresse. Les appareils qui ne seront pas accompagnés de cette carte de garantie/service ne pourront pas être réparés gratuitement. L'expédition retour de la marchandise, couverte par une assurance (avec moyen de transport de notre choix), est gratuite dans le cas de réparations effectuées sous garantie, contre facturation dans le cas où les prétentions à la garantie sont exclues. En cas d'expédition à l'étranger, les éventuelles taxes douanières ou fiscales sont à la charge du destinataire.

Cette garantie est accordée par SWAROVSKI OPTIK KG, Absam, Autriche. Le tribunal compétent en cas de litige est celui d'Innsbruck; la loi appliquée est la loi autrichienne.

A supposer que d'autres garanties/prestation de garantie (légalles ou facultatives) soient accordées dans certains pays, il faut qu'elles soient fournies par l'importateur ou le commerçant spécialisé respectif. SWAROVSKI OPTIK KG, Absam, Autriche, ne peut être tenu pour responsable que si la loi l'y oblige.

GARANZIA

Con questo prodotto ottico SWAROVSKI OPTIK Lei ha acquistato uno strumento di qualità e gran pregio per il quale offriamo una garanzia valida in tutto il mondo della durata di 10 anni a decorrere dall'acquisto sulla base delle condizioni seguenti.

Se insorgessero difetti nel materiale o difetti di fabbricazione, ci facciamo carico dei costi di materiale per l'intero periodo di validità della garanzia, riservandoci di riparare o sostituire lo strumento o la parte difettosa a nostro giudizio. Durante i primi cinque anni ci facciamo carico dei costi della manodopera.

Durante la garanzia l'obbligo di garanzia legale non verrà limitato.

In caso di variazione della gamma di produzione ci riserviamo il diritto di riparare lo strumento difettoso o di sostituirlo con uno equivalente.

Non ci assumiamo alcuna responsabilità per riparazioni effettuate da un servizio non da noi autorizzati, per danni causati da uso improprio, nonché per danni diretti o indiretti causati da difetti dell'apparecchio.

Oltre a ciò non assumiamo alcuna responsabilità per parti sottoposte ad usura naturale, come paraluce per occhi, spallaccio, custodie, armature, ecc.

La garanzia vale solo se questo certificato di garanzia/assistenza tecnica è stato, nel giorno dell'acquisto, regolarmente datato, timbrato e firmato dal rivenditore specializzato.

Nel caso di garanzia nonché di lavori di riparazione o di assistenza tecnica consegnate l'apparecchio insieme a questo certificato di garanzia/assistenza tecnica al Vostro rivenditore d'ottica SWAROVSKI OPTIK oppure spedite, franco domicilio, direttamente al nostro indirizzo. Gli apparecchi che non sono accompagnati da questo certificato di garanzia/assistenza tecnica vengono sempre riparati a spese del cliente. La spedizione di ritorno, assicurata (il mezzo di trasporto è a nostra scelta), non comporta alcun costo nel caso di riparazioni con certificato di garanzia; in caso contrario le spese vanno a carico del cliente. Nel caso di spedizioni all'estero, eventuali costi doganali o fiscali esteri vanno a carico del destinatario.

Questa garanzia viene assicurata da SWAROVSKI OPTIK KG, Absam, Austria. Il foro competente è Innsbruck; vige la costituzione austriaca.

Nel caso vengano offerte nei singoli paesi altre garanzie/prestazioni di garanzia (stabilite per legge o volontariamente) questo devono venire soddisfatte dai rispettivi importatori o rivenditori specializzati. La SWAROVSKI OPTIK KG, Absam, Austria può assumersi questo impegno solo se sussiste un obbligo fissato per legge.

GARANTÍA

Con este producto de SWAROVSKI OPTIK usted ha adquirido un instrumento de excelente calidad. Concedemos una garantía de 10 años a partir de la fecha de la compra y con validez en el mundo entero conforme a las condiciones siguientes:

De surgir defectos de material o de fabricación, nosotros asumimos los costes de material durante el plazo entero de la garantía, nos reservamos no obstante el derecho a reparar o cambiar a discreción el instrumento o la pieza defectuosa. Durante los primeros cinco años asumimos además los costes del trabajo que se requiera.

La garantía del producto no limitará bajo ningún concepto las obligaciones de la garantía legal obligatoria.

Al modificarse nuestra gama de productos, nos reservamos el derecho a reparar los aparatos defectuosos o a sustituirlos por uno equivalente.

La garantía no cubre las reparaciones realizadas por personas no autorizadas por nosotros ni los daños que se hayan producido por un manejo inadecuado del instrumento; tampoco cubre los daños directos o indirectos causados por defectos del aparato. Quedan también excluidas de la garantía aquellas piezas del equipamiento que están expuestas a un desgaste natural, como las gomas de los oculares, las correas, los estuches, la cubierta exterior, etc.

La garantía tendrá vigencia tan sólo cuando este certificado de garantía/servicio haya sido debidamente cumplimentado con la fecha, el sello y la firma por parte del vendedor el día de la compra.

En el caso de aplicación de la garantía, o cuando se requieran trabajos de servicio o reparación, le rogamos se sirva llevar el instrumento junto con el presente certificado de garantía/servicio a su distribuidor especializado de SWAROVSKI OPTIK o enviárnoslo directamente a nuestro domicilio. Cuando los instrumentos no estén acompañados por el presente documento de garantía/servicio se cobrarán los gastos de reparación. El envío, asegurado, (el medio de transporte es de nuestra elección), será gratis en el caso de las reparaciones garantizadas. De lo contrario, será facturado. En los envíos al extranjero el destinatario corre con los gastos eventuales por concepto de aduana o gravámenes extranjeros.

Esta garantía la concede SWAROVSKI OPTIK KG, Absam, Austria. El lugar de jurisdicción es Innsbruck y rige el derecho austríaco.

Cuando en algún país se hayan otorgado otras garantías o prestaciones de la garantía (legales o voluntarias), éstas deberán ser cumplidas por el respectivo importador y/o distribuidor. SWAROVSKI OPTIK KG, Absam, Austria será responsable tan sólo cuando exista un compromiso legal en ese sentido.

GARANTIE

Met dit product van SWAROVSKI OPTIK hebt u een hoogwaardig kwaliteitsfabrikaat gekocht, waarvoor wij onder volgende voorwaarden een wereldwijd geldige garantie van 10 jaar vanaf aankoop verlenen:

Bij het optreden van materiaal- en/of fabricagefouten dragen wij voor de complete looptijd van de garantie de materiaalkosten, waarbij wij ons het recht voorbehouden het instrument of het defecte onderdeel naar eigen goeddunken te repareren of te vervangen. Gedurende de eerste vijf jaar dragen wij ook de arbeidskosten.

Door de garantie wordt de wettelijke vrijwaringplicht niet beperkt.

Bij wijziging van het productengamma behouden wij ons het recht voor defecte instrumenten te repareren of door gelijkwaardige te vervangen.

De garantie geldt niet bij reparaties door een niet door ons geautoriseerde servicedienst en bij schade die door onvakkundig gebruik veroorzaakt is; evenmin voor directe of indirecte schade die door defecten aan het instrument is ontstaan. Bovendien zijn van de garantie alle uitrustingsonderdelen uitgesloten die aan natuurlijke slijtage onderhevig zijn, zoals oogkleppen, draagriemen, houders, ommantelingen, enz.

De garantie is alleen geldig, als dit garantie-/servicedocument op de dag van aankoop door de vakhandelaar zoals voorgescreven van datum, stempel en handtekening is voorzien.

Overhandig in een garantiégeval en voor de uitvoering van service- en/of reparatiewerkzaamheden het instrument a.u.b. samen met dit garantie-/servicedocument aan uw SWAROVSKI OPTIK vakhandelaar of stuur het franco thuis direct naar ons adres. Instrumenten zonder dit garantie-/servicedocument worden principieel met verplichte betaling van de kosten gerepareerd. Het terugzenden, verzekerd (transportmiddel is onze keuze), vindt in geval van een garantiereparatie gratis, anders tegen verrekening van kosten plaats. Bij verzending naar het buitenland gaan eventuele buitenlandse douane- resp. belastingheffingen ten laste van de ontvanger.

Deze garantie wordt door SWAROVSKI OPTIK KG, Absam, Oostenrijk, verleend. De bevoegde rechtbank is Innsbruck, geldig is Oostenrijks recht.

Indien in sommige landen andere garanties/vrijwaringen (wettelijke of vrijwillige) toegezegd zijn, moet hieraan door de betreffende importeur resp. vakhandelaar worden voldaan. SWAROVSKI OPTIK KG, Absam, Oostenrijk, kan hiervoor alleen opkomen, voorzover hiertoe een wettelijke plicht bestaat.

GARANTI

Du har nu införskaffat ett optiskt instrument från SWAROVSKI OPTIK som är av högsta kvalitet och för vilket en världsomfattande garanti på 10 år gäller från inköpsdatum enligt följande villkor:

Om det framkommer defekter gällande material och/eller framställingsfel, täcker vi materialkostnaderna för hela garantitiden. Vi förbehåller oss i dessa fall rätten att reparera, ersätta hela instrumentet eller defekta delar såsom det passar oss bäst. De fem första åren ersätter vi både material och arbetskostnader.

Genom denna garanti begränsas inte de lagliga rättigheterna.

Då produktvalet förändras förbehåller vi oss rätten att reparera defekta instrument eller ersätta dem med andra av lika värde.

Vi tar inget ansvar för reparationer utförda av en av oss icke-auroriserad verkstad, inte heller för skador uppkomna genom felaktigt bruk, inte heller för direkta eller indirekta skador som uppkommit genom defekter hos instrumentet. Garantin gäller inte heller de delar som slits på naturligt väg, såsom ögonmuslorg, bärremmar, fodral, ytbeläggning, etc.

Garantin är i kraft endast då detta garantibevis blivit korrekt daterat, stämplat och underskrivet av en auktoriserad återförsäljare på försäljningsdagen.

I garantifall och för service och/eller underhåll lämna in instrumentet till en auktoriserad SWAROVSKI OPTIK återförsäljare tillsammans med detta garantibevis eller skicka dem, gratis, direkt till vår adress. Instrument som skickas utan garantibevis repareras och faktureras kunden. Den försäkrade återförsändelsen (leveranssättet är upp till oss), är gratis då garantin täcker reparationerna, i annat fall faktureras de kunden. För leverans utomlands faktureras eventuella tullavgifter och kostnader mottagaren.

Garantin är given av SWAROVSKI OPTIK KG, Absam, Österrike. Myndighetsområdet är Innsbruck; Österrikisk lag gäller.

Gällande andra garantier (oberoende av om lagliga eller frivilliga) i olika länder, måste dessa uppfyllas av resp. importör eller auktoriserad återförsäljare. SWAROVSKI OPTIK KG, Absam, Österrike, kan acceptera ansvar enbart då legal skyldighet att göra så existerar.

Om instrumentet inte importerats av leg. importör förbehåller vi oss rätten att fakturera behandlingskostnaderna till fullt belopp.

TAKU

Olet hankkinut todella laadukkaana SWAROVSKI OPTIK-tuotteita, jolla ostopäivästä lukien on 10 vuoden kansainvälinen takuu. Takuehdot:

Jos laitteessa ilmenee materiaali/työ virhe, SWAROVSKI OPTIK KG vastaa materiaalikustannuksista takuun koko voimassaoloajan. Kyseisissä tapauksissa SWAROVSKI OPTIK KG varaa oikeuden joko korjata tai vaihtaa laite tai viallinen osa harkintansa mukaan. Ensimmäisten viiden takuuvuoden ajan Swarovski vastaa sekä materiaali että työkuulumuksista.

Tämä takuu ei rajoita lainmukaisia takuuvaihtoisuuksia. Tapauksissa, joissa tuotevalikoima on muuttunut, SWAROVSKI OPTIK KG varaa oikeuden joko korjata viallinen laite tai vaihtaa se samanarvoiseen tuotteeseen.

SWAROVSKI OPTIK KG ei ota mitään velvoitteita korjauksista, jos kyseessä ei ole SWAROVSKI OPTIK KG:n valmistama korjaaja, eikä vioista jotka ovat aiheutuneet virheellisestä käytöstä eikä myöskään laitevien aiheuttamasta suorasta tai epäsuorasta vahingosta. Lisäksi takuu ei koske osia, jotka käytössä altistuvat normaalille kulumiselle, esim. okulaarit, kantohihna, laukku, pintamateriaali jne.

Takuu on voimassa vain jos valtuutettu myyjä on ostopäivänä täyttänyt takukortin asianmukaisesti: tuotenumero, päivät, myyjän leima.

Takuu ja muiden korjausten ja/tai huoltojen yhteydessä esitä tämä takukortti valtuutetulle SWAROVSKI OPTIK myyjälle tai toimita laite rahtivapaasti suoraan meille. Jos laite toimitetaan korjaukseen/huoltoon ilman takukorttia, laite korjataan ja kulut veloitetaan asiakkaalta. Jos kyseessä on takuukorjaus laite lähetetään takaisin vakutettuna (toimitustapa on Swarovskin päätettävissä) veloituksetta, muutoin lähetyskulut veloitetaan asiakkaalta. Ulkomaan lähetyksissä mahdolliset tulli- ja verokulut veloitetaan vastaanottajalta.

Takuun myöntäjän on SWAROVSKI OPTIK KG, Absam, Itävalta. Oikeudenkäyttöpaikka on Innsbruck; Itävalan lakien mukaisesti.

Jos yksittäisissä maissa myönnetään muita takuita tai vakuuksia (lainmukaisia tai vapaaehtoisia), niistä on vastuussa maahantuoja ja valtuutettu jälleenmyyjä. SWAROVSKI OPTIK KG, Absam, Itävalta si-toutuu vastuuseen ainoastaan kun lakien mukaiset velvoitteet ovat olemassa.

Jos laite ei ole Suomessa valtuutetun maahantuojan maahantuontia, pidättäme oikeuden veloitaa korjauksesta syntyneet käsitelykustannukset täysimääräisenä.

GARANTI

Den førsteklasses produkt fra SWAROVSKI OPTIK er udstedt med 10 års garanti fra købsdatoen i hele verden i henhold til følgende betingelser:

Hvis der optræder materiale- og/eller produktionfejler, overtager vi garantien for materialeomkostningerne under hele garantiens gyldighedsperiode, hvorved vi forbeholder os retten til efter eget skøn at istandsætte eller udskifte apparatet eller den defekte del. I de første fem år overtager vi derudover arbejdsomkostningerne.

Den lovbestemte garantiforpligtelse indskrænkes ikke gennem garantien.

Ved ændring af produktprogrammet forbeholder vi os ret til at reparere defekte apparater eller udskifte dem med apparater af tilsvarende kvalitet.

Garantien gælder ikke for reparationer, som er gennemført af et serviceværksted, der ikke er autoriseret af os, og ved beskadigelser der er opstået som følge af usagkyndig brug; og heller ikke ved indirekte eller direkte beskadigelser, som er opstået på grund af defekter på apparatet. Desuden omfatter garantien ikke udstyrsdele, som er udsat for naturligt slid, eksempelvis øjestykker, bæreremmer, beholdere, armeringer osv.

Garantien er kun gyldig, hvis dette garanti-/service-bevis udfyldes på forskriftsmæssig vis af forhandleren på købsdagen med dato, stempel og underskrift.

I tilfælde af garantikrav såvel som foretagelse af service- og eller reparationsarbejder skal du overgive apparatet samt garanti-/service-beviset til din SWAROVSKI OPTIK-forhandler, eller sende det direkte, frit i hus, til vores adresse. Hvis dette garanti-/service-bevis ikke er vedlagt apparatet, repareres det grundlæggende omkostningspligtigt. Retursendingen, forsikret (transportmiddel efter vores valg), er gratis i tilfælde af reparationer, som er omfattet af garantien. Ellers sker den med beregning. Eventuelle udenlandske told- eller skatteafgifter ved forsendelser til udlandet skal betales af modtageren.

Denne garanti udstedes af SWAROVSKI OPTIK KG, Absam, Østrik. Værneting er Innsbruck; der anvendes østrigsk ret.

Såfremt der i enkelte lande gælder andre garantier (lovbestemte eller frivillige), skal de opfyldes af den pågældende importør eller forhandler.

SWAROVSKI OPTIK KG, Absam, Østrik, indtræder i sådan en tilfælde kun, hvis det er en lovmæssig forpligtelse.

ГАРАНТИЯ

Приобретая настоящее изделие фирмы SWAROVSKI OPTIK, Вы получаете высококачественный продукт, на который дается мировая гарантия сроком на 10 лет с момента продажи при условии соблюдения следующих правил:

В случае обнаружения производственного брака и/или материального дефекта в период гарантийного срока производитель берет на себя все возникающие в данной связи материальные затраты, по собственному усмотрению принимая решение о замене или ремонте дефектного узла или прибора. В течение первых пяти лет гарантийного срока производитель также берет на себя оплату рабочего времени на ремонт прибора.

Предоставление гарантии не ведет к уменьшению объема установленных законом гарантийных обязательств производителя.

При изменении ассортимента продукции мы можем аннулировать дефектный прибор или заменить его на аналогичный.

Применение гарантии исключается, если ремонт выполнен в неавторизованном с прибор вышел из строя в результате ненадлежащего применения, возникли прямые или косвенные убытки в результате обнаружения у прибора дефектов. Гарантийные обязательства не распространяются на аксессуары, подверженные естественному износу, например наглазники, подвесные ремни, футляры, армирующие покрытия и т.д.

Гарантия на прибор признается лишь при наличии гарантийного талона, заполненного в день покупки, на котором имеется подпись и штамп торговой организации, и указана дата продажи.

При наступлении гарантийного случая, а также для проведения ремонта и/или сервисного обслуживания прибор вместе с гарантийным талоном передается местному адресу компании SWAROVSKI OPTIK или направляется в офис производителя наложенным платежом. При отсутствии гарантийного талона ремонт выполняется только за плату. После выполнения гарантийного ремонта доставка прибора осуществляется бесплатно с обязательным страхованием отравления [способ доставки по выбору производителя], в иных случаях владелец прибора возмещает стоимость ремонта и доставки. При необходимости доставки прибора за пределы Австрии оплата таможенных и иных сборов осуществляется за счет покупателя.

Настоящая гарантия выдается компанией SWAROVSKI OPTIK KG, Absam, Австрия. Место рассмотрения споров – Иннсбрук; действует австрийское законодательство.

В случае если в других странах законодательно или добровольно приняты и действуют иные условия гарантии, то импортер или дистрибьютор в данной стране обязан их выполнять. Компания SWAROVSKI OPTIK KG, Absam, Австрия, может отвечать по этой гарантии лишь, если это закреплено на законодательном уровне.

